

User Manual

M550 Pro-3CH



AZDOME

www.azdomevip.com

Enjoy Your Smart Driving

•» INDEX

1. English	5
2. Deutsch	38
3. Français	68

•» Table of Contents

1. Customer Service.....	5
2. Introduction	6
3. In the Box	7
4. Specification.....	8
5. Product Diagram	10
6. Buttons and Functions.....	12
7. Installation	13
8. Using AZDOME Dashcam.....	15
9. Playing Video Files Using AZDOME Dash Cam.....	18
10. Playing Video Files Using Your Smartphone	19
11. Playing Video Files Using Your Computer.....	26
12. Menu	28
13. Firmware Update.....	34
14. FAQ	35
15. Notice.....	36

•» 1. Customer Service



Defective or damaged item?
Inaccurate description?
Missing parts or accessories?
Performance or quality not adequate?
Wrong item was sent?



service@azdomevip.com

Response in just 12 hours

Contact us before returning the item.
We will help you resolve any issue asap.



Scan this QR code using
the WhatsApp camera to
add me on WhatsApp



WhatsApp Contact

•» 2. Introduction

Thank you for purchasing this AZDOME dashcam.

This instruction manual contains information on how to operate your dash cam. Before using your dashcam, we recommend that you read through this manual to ensure correct usage.

To improve the performance of the product, the contents of this manual are subject to change without prior notice.



Note:

1. A 64GB microSD card is provided with the AZDOME dashcam when you purchase the product. Be sure to format your microSD card with your dash cam for the first time use.
2. Please ALWAYS connect with power when using. As it is built in Super Capacitor (Only has a 1mAh Lithium Metal Battery used to memorize time).



service@azdomevip.com

Scan QR code to download Manual



» 3. In The Box

Check the box for each of the following items before installing the dash cam.

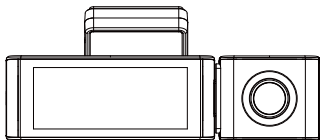

Front and cabin camera x1

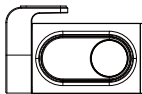

Car Charger x1



Electrostatic films x4



Car Charger x1

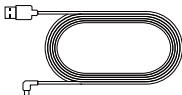

Type-C USB
Power Cable (3.5m/12ft) x1



Storage card x1



Cable clips x5
Pry tool x1



User manual x1



Note:

1. One AZDOME 64GB SD Card has been inserted into the dash cam.
2. To improve the performance of the product, the contents of this manual are subject to change without prior notice.

» 4. Specification

Model Name	M550 Pro
Screen Size	3.18 Inch
Aperture	F=1.8
Color	Black
Language	English / Deutsch / Français / 日本語 Español / Русский / 简体中文 / 繁體中文
Video Format	MP4
Photo Format	JPG
Video Code	H.264
Video Resolution	Front Cam: UHD 4K (3840x2160P @25FPS) QHD 2.5K (2560x1440P @25FPS) Full HD (1920x1080P @25FPS) Front + Rear Cam: 4K (3840x2160P @25FPS) + Full HD (1920x1080P @25FPS) 2.5K (2560x1440P @25FPS) + Full HD (1920x1080P @25FPS) Full HD (1920x1080P @25FPS) + Full HD (1920x1080P @25FPS) Front + Cabin Cam: 2.5K (2560x1440P @25FPS) + Full HD (1920x1080P @25FPS) Full HD (1920x1080P @25FPS) + Full HD (1920x1080P @25FPS) Front + Rear + Cabin Cam: 2.5K (2560x1440P @25FPS) + Full HD (1920x1080P @25FPS) + Full HD (1920x1080P @25FPS) Full HD (1920x1080P @25FPS) + Full HD (1920x1080P @25FPS) + Full HD (1920x1080P @25FPS)
GPS	Built-in, AZDOME GPS Player * Windows 7 or higher and Mac OS X (10.10) or higher

G-sensor	Built-in 3-Axis Acceleration Sensor
Loop Recording	Support
Timelapse Record	Support (1/5/10 FPS, Fast Video Playback)
Wi-Fi / Application	Support 2.4GHz/5GHz, AZDOME Application
Parking Mode	Support (ONLY works when the dash cam is connected to 3-Lead Hardwire Kit)
Memory	Max support 256GB (Class 10, U3 Speed. Only one 64GB microSD in the dash cam)
Microphone	Built-in
Speaker	Built-in
Battery	Built-in Super Capacitor (Only has a 1 mAh Lithium Metal Battery used to memorize time)
Power Interface	5V/2.5A
Working Temperature	-20°C to 70°C (-4°F to 158°F)



Note:

1. Please only use AZDOME car charger in this package.
2. Please ALWAYS connect with power when using. As it is built in Super Capacitor (Only has a 1mAh Lithium Metal Battery used to memorize time).
3. We recommend using AZDOME SD cards for optimal performance. Using third party or unqualified SD cards can affect dashcam's performance and in some cases, force the dashcam to reboot randomly during recording.

» 5. Product Diagram

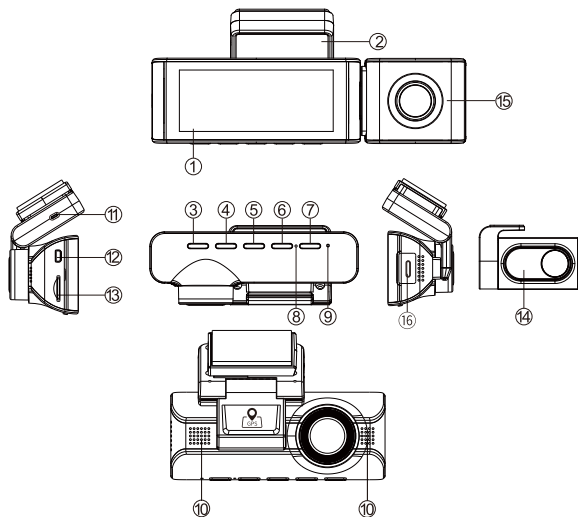

- ① Screen
- ② Mounting bracket
- ③ Power
- ④ UP
- ⑤ OK
- ⑥ Down
- ⑦ Mode
- ⑧ Mic
- ⑨ Reset
- ⑩ Speaker
- ⑪ Type-C USB charging port
- ⑫ Rear camera connection port
- ⑬ SD card slot
- ⑮ Cabin camera
- ⑭ Rear camera
- ⑯ Type-C connection port for cabin camera

Note:

There are 6 hidden IR LEDs around the lens of the cabin cam. IR LEDs will automatically light and illuminate images in the dark. During night driving, it's completely dark inside the car, therefore IR LEDs will help you capture video in IR night vision details inside the cabin.

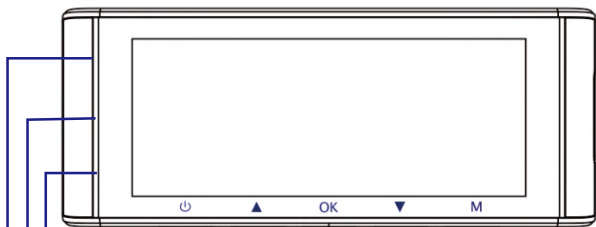





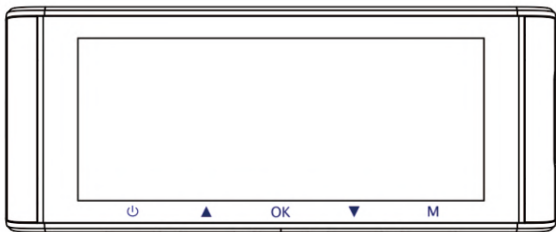

Lights Green: The camera is ON but NOT Recording

Blinks Green: The camera is ON and Recording

Lights Red: The camera is turning on

» 6. Buttons and Functions



Key	Functions
	<ol style="list-style-type: none">1. Press Once while the camera is OFF - to Turn ON the camera2. LONG PRESS for 2-Seconds while the camera is ON - to Turn OFF the camera3. Press Once while the camera is ON - to Turn OFF/ON LCD Screen, please note that it is still working
	<ol style="list-style-type: none">1. Press Once - to shift camera display mode2. LONG PRESS for 2-Seconds - to Turn OFF/ON audio recording
	<ol style="list-style-type: none">1. Press Once - to Start/Stop Video Recording2. Press Once - to Play/Pause Video while in Play Mode4. Press Once - to Enter / Confirm Specific Settings while in Menu Settings
	<ol style="list-style-type: none">1. Press Once - to Take Snap2. LONG PRESS for 2-Seconds - to Turn ON WiFi, this will turn ON WiFi signals from the dash cam.
	<ol style="list-style-type: none">1. Press Once - to enter/exit menu settings

» 7. Installation

Install the front and cabin camera at the top of the front windshield. Remove any foreign matter and clean and dry the windshield before installation. Install the Rear Camera at the top of the rear windshield.

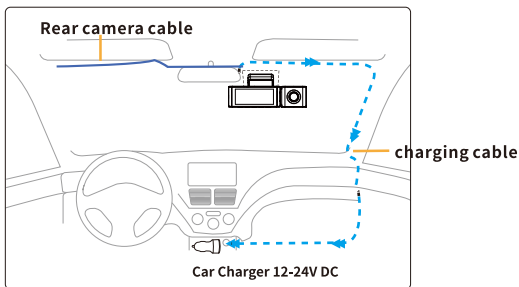

1. Correctly connect the magnetic bracket and M550 dash cam through the strong magnetic attraction. Plug the cabin camera.
2. Insert the microSD card into the microSD slot of the dash cam and format your SD card for the first time use.
3. Stick the electrostatic film on your windshield, then stick the magnetic bracket on top of the electrostatic film.
4. Turn off the car engine.
5. Connect the charging cable to the Type-C USB port of the magnetic bracket. Use the pry tool to lift the edges of the windshield trim/molding and tuck in the power cord.
6. Adjust the angle of the lens by the bracket of the front camera. We recommend pointing the lens slightly downwards ($\approx 10^\circ$ below horizontal), so as to record video with a 6:4 road to background ratio.
7. Turn on the engine. The dashcam will power up and start recording. Video files are stored on the microSD card. When the microSD card fills up, the newest video files will start to replace the oldest video files (called loop recording) – so you will always have the most recent video files.

8. Peel off the protective film from the double-sided tape and attach the rear camera to the rear windshield. Adjust the angle of the lens by rotating the body of the rear camera, connect the front camera and the rear camera.

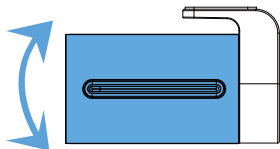

9. Use the pry tool to lift the edges of the rubber window sealing and molding and tuck in the rear camera connection cable.

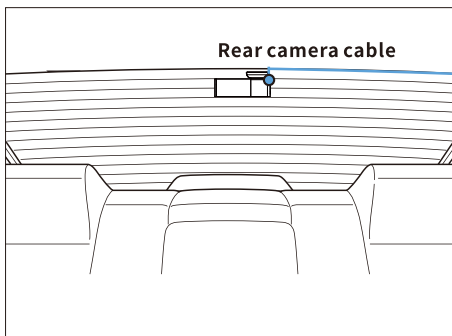

10. Plug the cigarette lighter power cable into the cigarette lighter socket and the front camera. Use the pry tool to lift the edges of the windshield trim/molding and tuck in the power cord.

Note: The length of original cable for rear camera is 6m/20ft, suitable for most types of cars. We have 4 Pin rear camera **Extension Cable**, not included, on Amazon search: **Extension Cable for M550 Pro**

» 8. Using AZDOME Dash Cam

The camera is designed to power up and record automatically when it receives power. Then saves the video record and turns off automatically when the car shuts off.

1. Auto Power ON/OFF:

- ① Plug car charger to cigarette lighter socket.
- ② When the car engine is on, dash cam will turn ON and start recording automatically.

When the car key is turned to LOCK position, dash cam automatically saves the recording and turns OFF.

2. Manual Power ON/OFF

Manually Turn ON: Press the power button once.

Manually Turn OFF: Press and hold the power button for at least 2 seconds.



Note:

1. Do not remove or insert Cabin camera/Rear camera when the camera is powered on which may damage the camera. It is to improve stability that the dashcam reboots automatically once if it detects that there are different cameras connected.
2. Please ALWAYS connect with power when using. As it is built in Super Capacitor (Only has a 1mAh Lithium Metal Battery used to memorize time).
3. Some trucks/cars' s 12V cigarette outlet is always HOT, which means it provides constant power even when the car is turned off and locked. If this is the case for your vehicle, then the auto ON/OFF feature will not work. And if you leave the camera continuously recording when the car is turned off, then it will drain your car/truck' s battery and you might not have enough power to start your car for next time. To Remedy this situation, you can do one of the two options:
 - ① Hardwire your dash cam to your car' s fuse box with AZDOME 3-Lead Auto Trigger Hardwire Kit.
 - ② Change the connection in the fuse box for your 12V outlet to socket which only supplies power when car key is turned to ACC or ON position.

First Time Use

This menu is used to set your preferred Language, Time Zone, Date&Time and Format Memory Card. Press the OK button to enter the next step.

This menu will appear when:

1. The Dash Cam is first turned on.
2. There has been a Firmware Update.
3. After the Dash Cam's settings have been reset, by using the 'Default Setting' option in the System Settings.

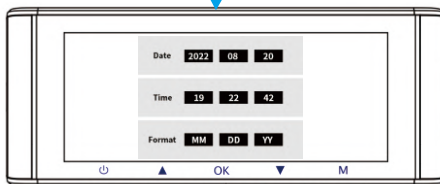
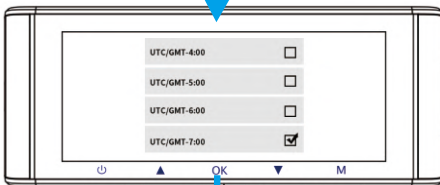

Time Zone Settings

The settings that influence the displayed time & date will be applied upon receiving a GPS connection.

Some examples of GMT time off sets are:

- GMT-7: Los Angeles - GMT-4: New York - GMT+10: Sydney

Please make sure to adjust time zone setting during standard vs. daylight savings time.

If you are unsure of your GMT off set please look up your city on

<http://www.greenwichmeantime.com/time-zone/usa/>

USA Time Zones	When Daylight Savings Ends Nov - March	When Daylight Savings Begins March - Nov
Hawaii	GMT (-10:00)	
Alaska	GMT (-9:00)	GMT (-8:00)
Pacific Time Zone	GMT (-8:00)	GMT (-7:00)
Mountain Time Zone	GMT (-7:00)	GMT (-6:00)
Central Time Zone	GMT (-6:00)	GMT (-5:00)
Eastern Time Zone	GMT (-5:00)	GMT (-4:00)

UK Time Zones	British Summer Time	British Winter Time
	GMT/UTC +1	GMT/UTC ±0

» 9. Playing Video Files Using AZDOME Dash Cam

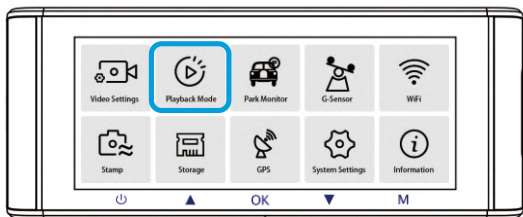

Press the 'M' button to access the Menu settings. And then choose the 'Playback Mode' to go to the Playback Mode.

Normal: The dashcam records in normal loop recording mode or timelapse loop recording mode.

Event: When the dashcam detects an impact while in normal loop recording mode, it switches to emergency recording mode and saves a locked video of 20 seconds beginning 5 seconds before the event trigger.

Parking: When the dashcam detects an impact while parking mode, it switches to emergency recording mode and saves a locked video of 20 seconds beginning 5 seconds before the event trigger.

Picture: It will save a picture when taking a picture by pressing the down button of the dashcam once.



» 10. Playing Video Files Using Your Smartphone

Check real-time video using your smartphone

1. Search for the AZDOME app in the Google Play Store or Apple App Store and install it on your smartphone.



2. Turn on WiFi of the dash cam: Long press Down Button for two seconds to turn on the WiFi Mode. Scan the QR code to get the whole process about WiFi.

3. Turn on WiFi of your phone and connect: Go to Phone's Settings > WiFi > Select WiFi of the dashcam. After it's connected to the WiFi, it will say 'No Internet Connection' which was normal. Because dash cam WiFi is ONLY for video/photo transfer function, NOT made to broadcast footage over the cloud or internet, please ignore the prompt.

WiFi Name SSID: M550Pro_*****

Default PASSWORD: 12345678



Note:

M550 Pro is built in 2.4GHz and 5GHz Dual-frequency WiFi module. If your phone can't search M550 Pro WiFi, it means your phone ONLY support 2.4GHz band, please shift to 2.4GHz on the menu.

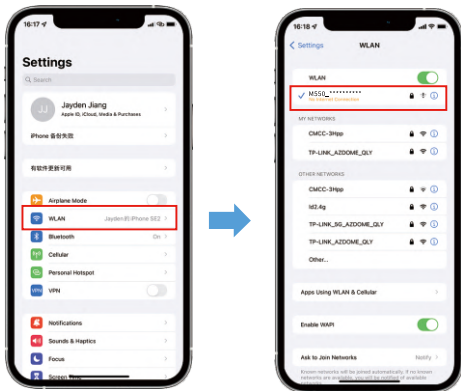

4. After installing the AZDOME APP, please register with your email on the registration screen to log in. If you are unable to receive the verification code, click 'Skip Login' in the top right corner to enter the next page and click 'Add Dashcam'.

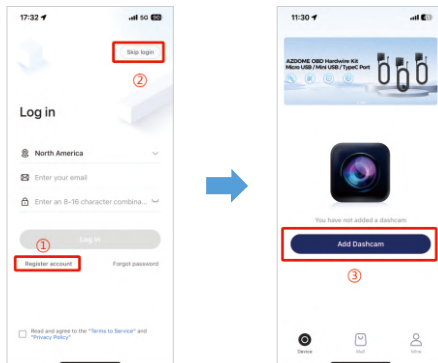

5. M550 Pro is a built-in WiFi dash cam. Please click ‘Screen Dashcam’ to proceed. Ensure the dash cam is connected to a 5V/2.5A power supply and is turned on.

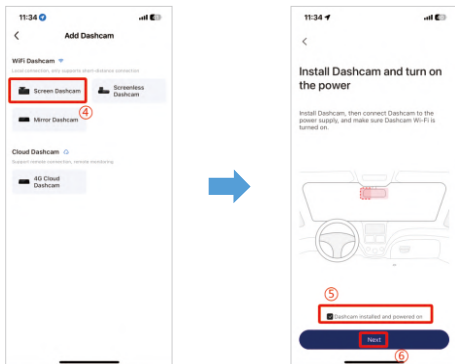

6. Make sure your phone is connected to the WiFi of the dash cam and click ‘Next’ to proceed. There will show dash cam model M550 Pro when connected successfully. Touch the connected dash cam to go into ‘Live Video Preview’ interface.

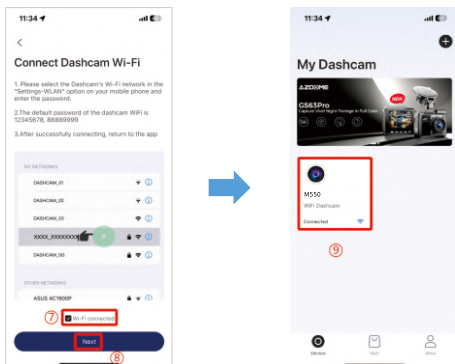

Download the video files into your smartphone

1. Go to 'Live Video Preview' interface. Please STOP recording first, then press the 'Dashcam Albums' to get Photo, Video, Emergency files.

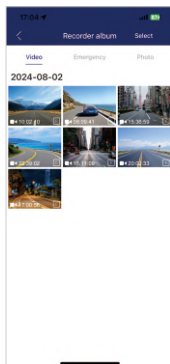
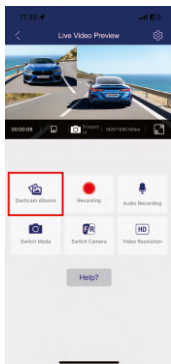

2. Select the video files to download into your phone, then you can find these downloaded video files in 'Local Video' in 'Mine' menu of the original APP interface. However, it will take a little time to download a video file.

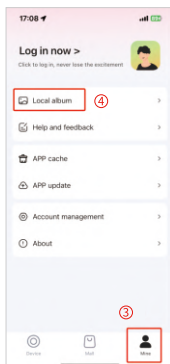
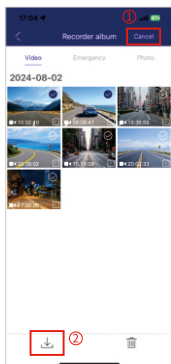

Note:

1. You can't operate the dash cam when your phone is connected to WiFi.
2. WiFi Direct lets you directly connect your smartphone to your dash cam via WiFi within a range of 10FT.
3. You can only view the map with GPS data after you download the video to your smartphone.

The app won't show the live video on your phone. It only shows a picture of the beach?

The cellular data will cause the live video not to be viewed. If the APP won't show the live video, please disable the 'AZDOME' cellular data of your phone. Sure that the Local Network of the 'AZDOME' is turned on.

- ① For Latest iOS System: Setting→AZDOME→Click 'Wireless Data' → Select 'WLAN' .
- ② For Older iOS System: Setting→AZDOME→Disable the 'Cellular Data' .

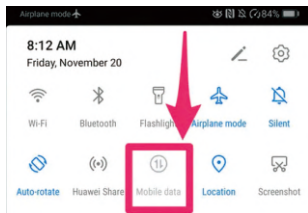
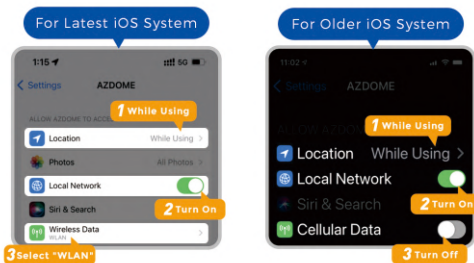

What is a WiFi Feature?

The WiFi feature has been designed so you can pair your dash camera wirelessly with your smartphone and access your recording instantly from the dash cam. Here you can view, download and share your videos easily with your friends and family. Just like how you would connect your Bluetooth speaker to your smartphone for wireless music play, the same way dash cameras use WiFi signal (instead of a Bluetooth) to pair your smartphone with AZDOME M550 Pro.

Can I watch the videos around my car remotely?

NO. AZDOME M550 Pro dash cam is NOT made to broadcast footage over the cloud or internet. It is NOT a cloud or an IP camera and it is NOT meant to do that. You can get live video and footage on AZDOME dash cam's APP as long as you stay within the 10FT range from the dashcam.

What is the WiFi Range?

The WiFi signal range is about 10FT when there are NO obstructions in the middle. Please NOTE that just like your home WiFi network, you don't have WiFi signal outside your home, the same way, WiFi range is 10FT from this small device.

For iPhone:

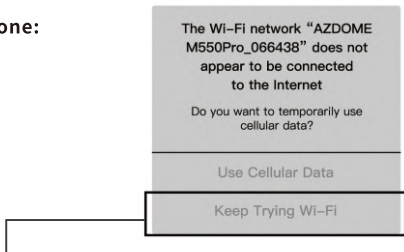

If you get this pop up for your iPhone while using WiFi feature, make sure to tap on 'Keep Trying WiFi'. Otherwise the camera will get disconnected from the WiFi and then you will have to forget the AZDOME WiFi and then start to pair again to make it work again.

For Android phones:

When installing the AZDOME APP, it will have two pop-up prompts, select 'While using the APP' to allow AZDOME to access this device's location, and select 'Allow' to allow AZDOME to access photos and media on your device.

There is one extra step you will have to take for the first time. Once you connect to the WiFi of M550 Pro, it will say 'No Internet'. Which is fine. Wait about 10-15 seconds until you see the below pop up or notification. You just have to tap on the pop up notification that will show up in few seconds to select that you still want to stay connected even though there is NO Internet. Once you select this OK, you are set to go.

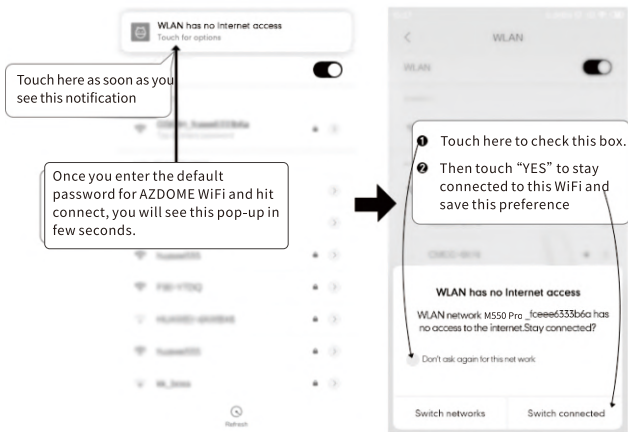

» 11. Playing Video Files Using Your Computer

1. Remove the microSD card from the dashcam.
2. Insert the card into the microSD card reader and connect it to a computer.
2. Download AZDOME GPS Player from www.azdomevip.com > **Support** > **Downloads** and install it on your computer.
3. Install the AZDOME GPS Player on your computer. (Note: Please close or ignore the prompt of the anti-virus software, we confirm that it will not bring any security impact to your computer.)
4. You can click the ‘Open Files’ button to browse and select the Movie or EMR folder of the microSD card on the AZDOME GPS Player. It will show all files in the Normal or Event or Parking folder. Or you can also drag the video files directly to the launcher screen.
5. There are two ways to play video.
A, Click File-Open icon to choose the folder which you want to play, click to start play.
(Note that you can ONLY select one folder to play and see no video files)

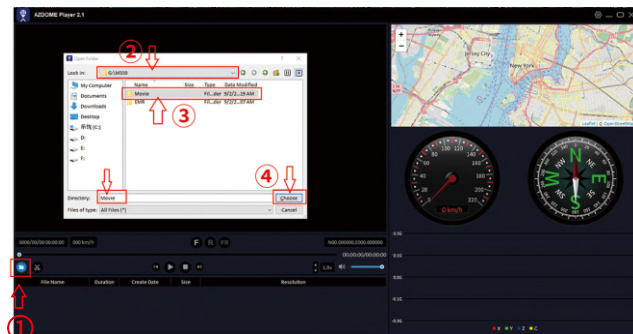

B, Select from 'My Computer' and find the memory card disk, choose the video file you want to play, you can drag and drop the file directly to the player. You can get the GPS information on the player.

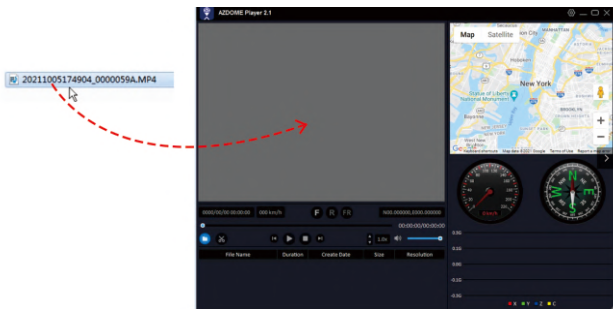

File named *****_*****_NF= Front camera video file
File named *****_*****_NR= Rear camera video file
File named *****_*****_NI= Inside camera video file



Scan the QR code to get the whole process about AZDOME GPS Player

» 12. Menu

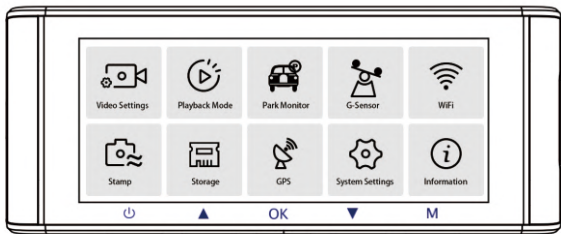

1.Video Settings

Video Resolution

Allow to choose the video resolution .

Front + Rear + Cabin Cam:

2.5K (2560x1440P @25FPS) + FHD (1920x1080P @25FPS) +

FHD (1920x1080P @25FPS)

FHD (1920x1080P @25FPS) + FHD (1920x1080P @25FPS) +

FHD (1920x1080P @25FPS)

Loop Record — 1min(Default)/ 3mins/ 5mins

Here select the length(1/3/5 min) of each video clip for the loop recording.

This function allows the dash cam to continuously record.

Please notice: The dash cam will keep deleting the oldest files automatically when memory card gets full so that it can keep recording over and over.

Rear Cam Mirror — On/Off(Default)

On: Dash cam screen will display the mirror image for the rear camera.

Timelapse Record — Off(Default) / 1fps/s / 5fps/s / 10fps/s

1fps/s: 1-minute Time lapse video = 30 minutes real time coverage.

Video files will be played at high-speed when playback.

Time lapse is considered as a leisure activity setting and not for use in order to collect evidence in the case of an incident. Time Lapse should be turned off for normal driving conditions.

Audio Recording— On(Default)/Off

Turn On/Off the microphone for video recording.

Light Frequency — 50 Hz(Default)/ 60Hz

According to the power supply specification used in your country.

60 Hz-Used in USA, North America

50 Hz-Used in Europe, most Asian Countries.

2.Playback Mode

Normal: It's the video files that are saved in normal loop recording mode.

Event: It's the video files that dashcam locks when the car's shocked.

Parking: It's the video files that dashcam locks when the car's shocked when parking.

Photo: It's the picture files that are taken.

3.Parking Monitor — Off(Default) / Time-Lapse 1fps / Collision

This function will ONLY work when AZDOME 3-Lead Hardwire Kit is installed properly, the output current of Hardwire Kit needs to reach 2.5A. Then Select [Connected] and select parking mode. This parking mode has two options to choose from.



Note:

1. AZDOME's custom-designed **Type-C JYX05 3-Lead Hardwire Kit** is required to use this new feature. Not included in the packaging, on Amazon search: [**AZDOME JYX05 3-Lead Hardwire Kit**](#)

***Time-Lapse 1fps Parking Mode:**

1. When you turn OFF the car's engine and turn the key to the lock position. Then the camera will STOP the continuous video recording and it will go into the timelapse 1fps recording mode automatically.
2. Now while this timelapse is being recorded, if someone hits your car and if the impact reaches the set G-Sensor level, then the camera will start to record 20 seconds continuous video, save & lock that video in Parking folder > then return to the timelapse 1fps recording.
3. Now when you start your car for the next time, the camera will automatically STOP the timelapse parking mode. Then it will go into normal video mode automatically to start the continuous video recording.

***Collision Parking Mode:**

1. When you turn OFF the car's engine and turn the key to the lock position. Then the camera will STOP the continuous video recording and it will go into the impact detection mode and the camera will turn OFF.
2. Now while the camera stays in impact detection mode, if someone hits your car and if the impact reaches the set G-Sensor level, then the camera will turn ON > then it will start to record 20 seconds continuous video, save & lock that video in Parking folder > then the camera will turn OFF.
3. Now when you start your car for the next time, the camera will automatically go back into normal video mode automatically to start the continuous video recording.

4. G-Sensor — Off/ High/ Middle(Default)/ Low

G-sensor is a 3-axis impact gravitational accelerometer, designed to detect physical and gravitational forces on the dash cam. Once G-sensor has been triggered due to physical or gravitational impact force on the camera, it switches to emergency recording mode and saves a locked video of 20 seconds beginning 5 seconds before the event trigger. The video file will

be locked as an emergency file so it won't be deleted by loop cycle function. The higher the G-Sensor sensitivity is, the less force will be needed to trigger automatic file protection.

5. WiFi— Off(default)/2.4G/5G

Turn On/Off the WiFi of the dash cam.

WiFi Name SSID: M550_Pro_*****

Default PASSWORD: 12345678



Note:

The AZDOME is available for devices running Android 5.0 and higher, or iOS 9.0 and higher. You can't operate the dash cam when your phone is connected to WiFi.

6. Video Stamp — Off/On(Default)

Turn On/Off the Time / GPS Watermark / Speed Stamp / LOGO Stamp shown on recorded files.

7. Micro SD Card

Format Reminder: Once chose a time duration and turn on this function, the dash cam will pop up “Please format SD card” to avoid too much locked files to use loop recording.

Format Memory Card : The formatting process will make sure that the card's file system format is optimized for the camera. It usually takes 20-30 seconds to format the memory card in this dashcam.

Note: For stable performance, it is recommended that you format the memory card every 1-2 months.

Memory Card Storage: Storage information of memory card can be found here.

8.GPS

Speed Adjust

Adjust the speed on the dash cam.

Speed Unit — KM/H/MPH(default)

Choose between MPH and KMH.

Satellite Signal

Check the satellite number / Longitude / Latitude / Speed.

9.System Settings

Key Tone — On(default)/Off

To switch on/ off or adjust the key tone.

Speaker Volume— Low(default)/Medium/High

Adjust the volume of the internal speaker.

Language — Multilingual

Select your preferred language.

Default: Follows your First Time Use selection.

Screen Saver — Off(Default)/1 Min/3 Mins/5 Mins

Off: It will make the screen always stay ON.

1 Min/3 Mins/5 Mins: It will shut down the screen after 1-Min or 3-Mins or 5-Mins without any interaction. With the screen off, recording will continue as normal. Press the button to re-open the screen.

Fatigue Driving Reminder — Off(default)/1hour/2hours/4hours

Once chose a time duration and turn on this function, the dash cam will make sounds to alert.

Timezone

Manually adjust your time zone to adjust your Dash Cam's time display. The settings that influence the displayed time & date will be applied upon receiving a GPS connection.

Date/Time

Adjust the time & date as required.

Note: Time and date settings will be overwritten upon satellite connection.

License Plate

Allow to definite your license plate, press Up/ Down button to choose letter/number, then press [OK] button to confirm, Finally press [M] button to save it.

Default Setting

Reset the Dash Cam to default settings. Your recordings will not be affected.

10. About

To check the current firmware in the dash cam. You'll need this necessary information to check if newer version firmware is available to update.

On the computer visit the AZDOME website (www.azdomevip.com > **Support** > **Download**) to check for M550 Pro Firmware Upgrade Guide.

» 13. Firmware Update

1. Remove the microSD card from the dashcam.
2. Insert the card into the microSD card reader and connect it to a computer.

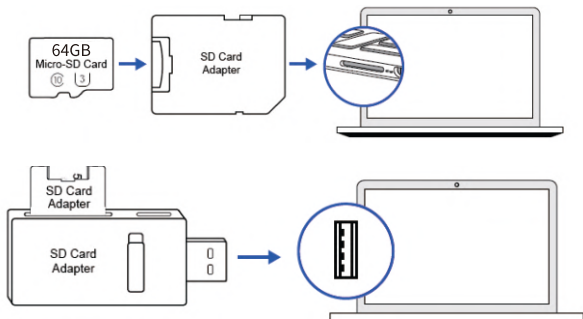

3. Download the latest M550 Pro Firmware from www.azdomevip.com > **Support > Downloads** on your computer.
4. Unzip the downloaded firmware (Zip file) and copy all firmware files to the root directory of microSD card.
5. First press and hold the "M" menu button, then connect the camera to the car charger to start the firmware update process. You should see a "SYSTEM UPGRADE" progress bar which means your AZDOME M550 Pro dash camera is updating the new firmware.

Please NOTE:

The firmware update may take up to 1-3mins. So please be patient. Make sure the POWER does NOT get disconnected while the firmware is being updated. Once the firmware is updated, the camera will turn ON automatically.

6. You can now check the latest firmware version by going into the camera's menu> About.

•» 14. FAQ

Q1: Camera turns ON / OFF automatically?

Ensure that the output current can reach 5V/2.5A and use our car charger. And ensure that the rear camera are connected correctly. It is to improve stability that the dashcam reboots automatically once if it detects that there are different cameras connected.

Q2: Video Image is blurred?

Remove the protective lens film, clean the lens, make sure the windshield is clean and clear of grease, dirt, and debris.

Q3: Camera gets HOT?

It is normal for your camera to run slightly hot. Due to video being recorded at high speed, the dash cam may be hot during using. (No more than 158°F/70°C).

Q4: No power to my Dash Cam but it works upon my computer?

The cigarette power cable is not working. Inspect the fuse in the Car Power Cable plug. If the fuse is found to be blown, inspect the power cable for damage which may have caused the fuse to blow.

Q5: The sound is not synchronised with video during playback?

The Codecs upon your PC may not be compatible or the latest standard. Download the latest AZDOME GPS Player from www.azdomevip.com > **Support > Downloads.**

Q6: Video Files cannot be played on my computer?

The video files from the Dash Cam are in MP4 format and may not be compatible with your PC if suitable playback software is not installed.

Q7: Video has no sound?

Ensure that 'Record Audio' setting is turned ON. Press once the UP Button while the video is recording, and it will Mute the built-in microphone.

Ensure that 'Timelapse Record' setting is turned OFF within the Menu.

Q8: Photograph is blurred?

The Dash Cam has a minimum focal range of around 2 meters. Objects closer than this are likely to become blurred.

LONG PRESS for 2-Seconds to Take Snap.

Q9: Camera showing Memory Error?

Using unqualified SD or third party cards can affect dashcam's performance and in some cases, force the dashcam to reboot randomly during recording. If it still can not work normally, it should be that the TF card is unqualified and can not meet the recording requirements of the dash cam. Please contact us to get a new memory card.

» 15. Notice

 This product complies with the radio interface requirements of the European Community.

 This symbol means the product must not be discarded as household waste, and should be delivered to an appropriate and recycling helps protect natural resources, human health and the environment. For more information on disposal and recycling of this product, contact your local municipality, disposal service, or the shop where you bought this product.

 Changes or modifications not expressly approved by the party responsible for compliance could void the user's authority to operate the equipment. This equipment has been tested and found to comply with the limits for a Class B digital device, pursuant to Part 15 of the FCC Rules. These limits are designed to provide reasonable protection

against harmful interference in a residential installation. This equipment generates, uses and can radiate radio frequency energy and, if not installed and used in accordance with the instructions, may cause harmful interference to radio communications. However, there is no guarantee that interference will not occur in a particular installation.

If this equipment does cause harmful interference to radio or television reception, which can be determined by turning the equipment off and on, the user is encouraged to try to correct the interference by one or more of the following measures:

- Reorient or relocate the receiving antenna.
- Increase the separation between the equipment and receiver.
- Connect the equipment into an outlet on a circuit different from that to which the receiver is connected.
- Consult the dealer or an experienced radio/TV technician for help.

This device complies with Part 15 of the FCC Rules.

Operation is subject to the following two conditions: (1) this device may not cause harmful interference, and (2) this device must accept any interference received, including interference that may cause undesired operation.

This equipment complies with FCC radiation exposure limits set forth for an uncontrolled environment. This equipment should be installed and operated with a minimum distance of 20cm between the radiator & your body. This transmitter must not be co-located or operating in conjunction with any other antenna or transmitter.

•» 1. Garantie&Kundensupport

Bei Fragen, Support- oder Garantieansprüchen wenden Sie sich bitte an service@azdomevip.com, je nach Region. Bitte geben Sie Ihre Amazon-Bestellnummer und die Produktmodellnummer an.

*Bitte beachten Sie, dass AZDOME Kundendienstleistungen nur für Produkte erbringen kann, die direkt beim AZDOME gekauft wurden.

Wenn Sie von einem anderen Verkäufer kaufen, wenden Sie sich bei Service- oder Garantieproblemen direkt an diesen.



Scan this QR code using the WhatsApp camera to add me on WhatsApp

» 2. Produktspezifikation

Modellname	M550 Pro
Bildschirmgröße	3,18"
Irisblende	F=1.8
Farbe	Schwarz
Sprache	English/Chinesisch/Deutsch/Französisch/ Spanisch/Japanisch/Russisch
Fotoauflösung	2M/5M/8M/12M
Fotoformat	JPG
Videokodierung	MP4
Videoauflösung	Frontkamera: UHD 4K (3840x2160P @25FPS) QHD 2.5K (2560x1440P @25FPS) Full HD (1920x1080P @25FPS) Front- + Rückkamera: 4K (3840x2160P @25FPS) + Full HD (1920x1080P @25FPS) 2.5K (2560x1440P @25FPS) + Full HD (1920x1080P @25FPS) Full HD (1920x1080P @25FPS) + Full HD (1920x1080P @25FPS) Front- + Kabinenkamera: 2.5K (2560x1440P @25FPS) + Full HD (1920x1080P @25FPS) Full HD (1920x1080P @25FPS) + Full HD (1920x1080P @25FPS) Front- + Rück- + Kabinenkamera: 2.5K (2560x1440P @25FPS) + Full HD (1920x1080P @25FPS) + Full HD (1920x1080P @25FPS) Full HD (1920x1080P @25FPS) + Full HD (1920x1080P @25FPS) + Full HD (1920x1080P @25FPS)

GPS	√
G-Sensor	√ (die Datei im Notfall speichern und nicht löschar bei der Kollision von Fahrzeugen)
Loop-Aufnahme	√
WiFi	√ , Unterstützt 5 GHz, AZDOME-APP
Parkenmodus	√ , Funktioniert NUR, wenn das AZDOME-Kabelkit angeschlossen ist
Speicherkarte	Kann maximal 256GB erkennen (Karte von A2 U3 oder höher, bitte formatieren Sie sie als FAT32 auf dem PC und formatieren Sie sie dann in der Kamera)
Mikrofon	√
Lautsprecher	√
Mini USB Anschluss	Aufladen
Batterie	Eingebauter Superkondensator(Es wird nur eine 1-mAh-Lithium-Metall-Batterie verwendet Uhrzeit merken)
Stromanschluss	5V 2.5A
Arbeitstemperatur	-20°C -70°C(-4°Fto158°F)

•» 3. Produktdiagramm

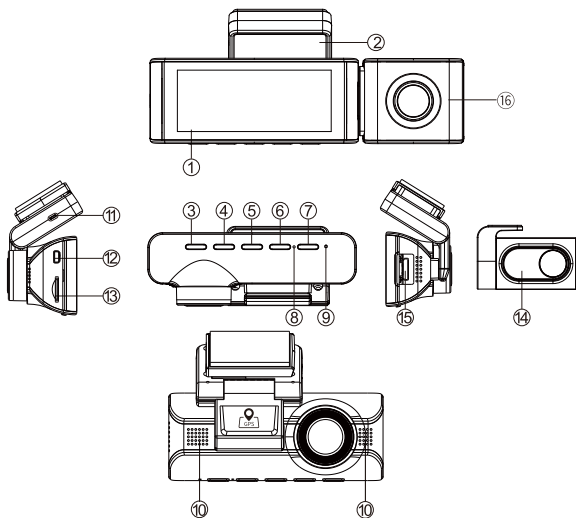

- | | | |
|---|-----------------------|---------------|
| ①Bildschirm | ②Montagehalterung | ③Strom Taste |
| ④Aufwärts | ⑤OK | ⑥Abwärts |
| ⑦Modus | ⑧Mikrofon | ⑨Rückstellung |
| ⑩Lautsprecher | ⑪Type-C USB Anschluss | |
| ⑫Rückfahrkamera Anschluss | | |
| ⑬Kartenschacht | ⑭Rückfahrkamera | |
| ⑮Anschluss für Kabinenkamera(nicht im Lieferumfang enthalten) | | |
| ⑯Kabinenkamera | | |

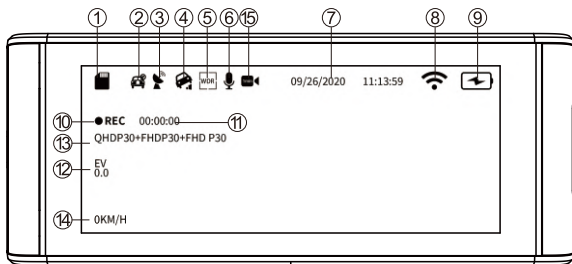



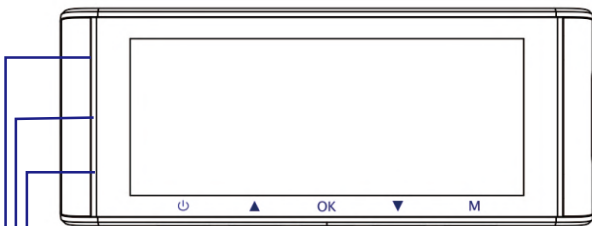

- ① Speicherkartenanzeige ② Parkenmodusanzeige
- ③ GPS ④ G-sensor ⑤ WDR
- ⑥ Audio Aufnahme ⑦ Datum/ Uhrzeit ⑧ WiFi
- ⑨ Batterieanzeige ⑩ Videomodus ⑪ Loop-Aufnahmezeit
- ⑫ Belichtung ⑬ Videoauflösung ⑭ Geschwindigkeit
- ⑮ Zeitrafferaufnahme



Leuchtet grün: Die Kamera ist eingeschaltet, nimmt aber NICHT auf.
 Blinkt grün: Die Kamera ist eingeschaltet und nimmt auf.
 Leuchtet rot: Die Kamera wird eingeschaltet.

» 4.Schlüssel

Schlüssel	Anleitung
	<ol style="list-style-type: none">1. Einschalten: Lden Schalter kurz drücken und die Kamera leuchtet auf.2. Ausschalten:den Schalter lang drücken und die Kamera aus.3. Schalten Sie den Bildschirm aus: Wenn die Dashcam eingeschaltet ist, Drücken Sie die Power Bouton, um den Bildschirm auszuschalten (die Dashcam funktioniert noch). Um zur normalen Benutzeroberfläche zurückzukehren, drücken Sie erneut den Power Bouton.
	<ol style="list-style-type: none">1.Drücken Sie einmal, um den Kameraanzeigemodus zu wechseln.2. Audioaufnahme aktivieren/deaktivieren: Halten Sie diese Taste gedrückt.
	<ol style="list-style-type: none">1.Im Videomodus: kurz drücken um Aufnahme zu starten /stoppen2.In der System Einstellung: Einstellung bestätigen3.Aktuelles Video im Wiedergabemodus abspielen / pausieren: Einmal drücken.
	<ol style="list-style-type: none">1.Drücken Sie lange, um die WLAN-Funktion zu aktivieren / deaktivieren.2.Foto aufnehmen: Drücken Sie diese Taste 1 Mal.
	<ol style="list-style-type: none">1.Menüeinstellungen aufrufen/ verlassen: Einmal drücken.

» 5. Dashcam verwenden

Entfernen Sie alle Fremdkörper und reinigen und trocknen Sie die Windschutzscheibe vor dem Einbau.

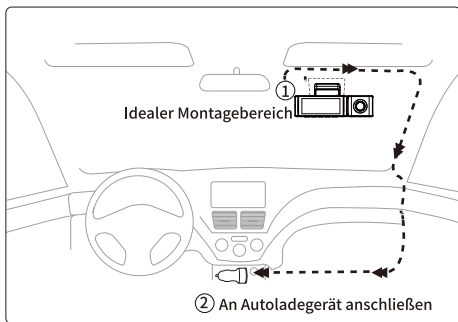

1. Verbinden Sie die Magnethalterung und die M550 Pro-Dashcam durch die starke magnetische Anziehungskraft.
2. Legen Sie die microSD-Karte in den microSD-Steckplatz der Dashcam ein und formatieren Sie die SD-Karte vor der ersten Verwendung.
3. Kleben Sie den elektrostatischen Film auf Ihre Windschutzscheibe und kleben Sie dann die magnetische Halterung auf den elektrostatischen Film.
4. Schalten Sie den Automotor aus.
5. Schließen Sie das Ladekabel an den Type-C-USB-Anschluss der Magnethalterung an und heben Sie die Kanten der Windschutzscheibe mit dem Hebelwerkzeug an trimmen/formen und das Netzkabel einstecken.
6. Stellen Sie den Winkel des Objektivs an der Halterung der Frontkamera ein. Wir empfehlen, das Objektiv leicht nach unten zu richten ($\approx 10^\circ$ unten horizontal), um Videos mit einem Straßen-Hintergrund-Verhältnis von 6:4 aufzunehmen.

7. Schalten Sie den Motor ein. Die Dashcam schaltet sich ein und beginnt mit der Aufnahme. Videodateien werden auf der microSD-Karte gespeichert.

8. Ziehen Sie die Schutzfolie vom doppelseitigen Klebeband ab und befestigen Sie die Rückfahrkamera an der Heckscheibe das Objektiv, indem Sie das Gehäuse der Rückkamera drehen, verbinden Sie die Frontkamera und die Rückkamera.

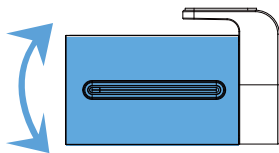

9. Verwenden Sie das Hebelwerkzeug, um die Kanten der Gummifensterdichtung anzuheben und Formteil und verstauen Sie das Anschlusskabel der Rückkamera.

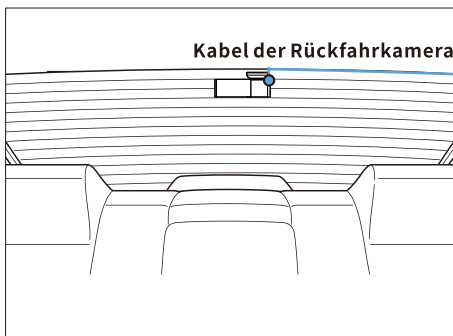

10. Stecken Sie das Stromkabel des Zigarettenanzünders in die Zigarettenanzünderbuchse und die Frontkamera. Verwenden Sie das Hebelwerkzeug, um die Kanten anzuheben die Windschutzscheibenverkleidung /-leiste und stecken Sie das Netzkabel hinein.

Hinweis: Die ursprüngliche Kabellänge für die Rückfahrkamera beträgt 6 m und ist für die meisten Fahrzeugtypen geeignet. Wir haben auch ein optionales 4-poliges Verlängerungskabel für die Rückfahrkamera, nicht im Lieferumfang enthalten, suchen Sie bei Amazon: 4-poliges Verlängerungskabel für M550 Pro.

Aufmerksamkeit:

1. Entfernen oder setzen Sie die Kabinenkamera/Rückfahrkamera nicht ein, wenn die Kamera eingeschaltet ist, da dies die Kamera beschädigen kann Verbesserung der Stabilität, dass die Dashcam automatisch einmal neu startet, wenn sie erkennt, dass verschiedene Kameras angeschlossen sind.

2. Bitte **IMMER** mit Strom verbinden, wenn es verwendet wird. Da es in Super Capacitor eingebaut ist (hat nur eine 1 mAh Lithium-Metall-Batterie verwendet). Zeit merken).

3. Die 12-V-Zigarettensteckdose einiger Lastwagen/Autos ist immer **HEISS**, was bedeutet, dass sie auch bei ausgeschaltetem Auto konstant Strom liefert gesperrt.

Wenn dies bei Ihrem Fahrzeug der Fall ist, funktioniert die automatische EIN/AUS-Funktion nicht und wenn Sie die Kamera ständig verlassen Aufnahmen, wenn das Auto ausgeschaltet ist, wird die Batterie Ihres Autos/LKWs entladen und Sie haben möglicherweise nicht genug Strom, um Ihr Auto zu starten Auto für das nächste Mal. Um diese Situation zu beheben, haben Sie zwei Möglichkeiten:

① Verkabeln Sie Ihre Dashcam mit dem AZDOME 3-Lead Auto Trigger Hardwire Kit fest mit dem Sicherungskasten Ihres Autos.

② Ändern Sie den Anschluss im Sicherungskasten für Ihre 12-V-Steckdose auf eine Steckdose, die nur dann Strom liefert, wenn der Autoschlüssel auf ACC oder gedreht ist ON-Stellung.

Manuell ein- / ausschalten

① Um es manuell einzuschalten, drücken Sie den Netzschalter.

② Um es manuell auszuschalten, drücken Sie den Netzschalter mindestens 2 Sekunden lang.

•» 6. START

Starten Sie das Auto und die Kamera schaltet sich automatisch ein, wir starten die Einstellungen wie folgt:

① Sprache

Drücken Sie die Taste Δ/∇ , um die gewünschte Sprache auszuwählen, und drücken Sie dann <<OK>>, um diese Änderung zu bestätigen.

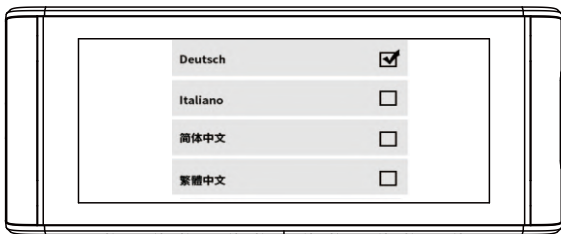

② Zeitzone

Drücken Sie die Taste Δ/∇ , um die richtige Zeitzone entsprechend Ihrer Region auszuwählen, und drücken Sie dann <<OK>>, um Ihre Änderung zu bestätigen. Sommerzeit UTC/GMT+2:00, Standardzeitzone UTC/GMT+1:00, bitte passen Sie die Zeitzone manuell an, wenn Sie Sommer-/Winterzeit umschalten.

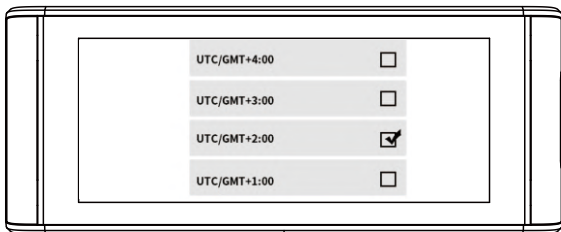

③ Datum/ Uhr

Drücken Sie Δ / ∇ , um Zahlen und Datumsformat auszuwählen, drücken Sie dann <<OK>>, um sie zu bestätigen.

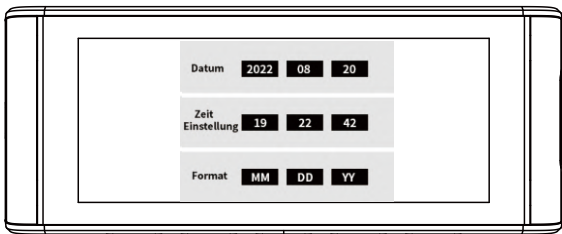

④ Formatieren Sie die Speicherkarte

Drücken Sie die Taste Δ / ∇ , um <<OK>> auszuwählen, und drücken Sie dann <<OK>>, um Ihre Änderung zu bestätigen.

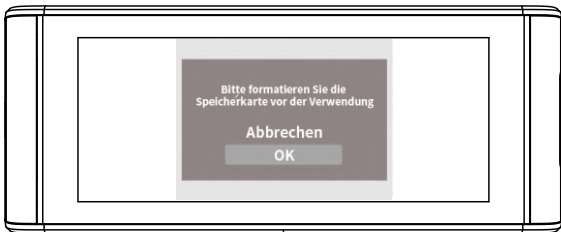

» 7. Funktion

7.1 Videomodus Einstellungen

Videoauflösung

Wahl der gewünschten Videoauflösung und fps (Frames per second) ist möglich. Höhere Auflösung und fps-Videos führen zu flüssigeren Videos, damit nehmen Sie aber auch mehr Speicherplatz in Anspruch.

HINWEIS: Die Videoauflösung ist NUR für VORDERE Kameraaufnahme.

Loop-Aufnahme - 1 Minuten(Standard)/ 3 Minuten/ 5 Minuten

An: Wählen Sie hier die Länge (1/3/5 min) jedes Videoclips für die Loop-Aufnahme. Mit dieser Funktion kann die Dashcam kontinuierlich aufnehmen. Bitte beachten Sie: wenn die Speicherkarte voll wird, löscht die Dash-Cam die ältesten Dateien im Speicher automatisch, damit sie ohne Unterbrechung aufnehmen kann.

Aus: Die Dashcam nimmt ein langes Video auf, bis die Karte voll ist, stoppt dann die Aufnahme.

Spiegelreflexion- An (Standard)/ Aus

"Spiegelreflexion" funktioniert nur auf dem Bild der Rückfahrkamera.

Ein: Das Bild auf dem Bildschirm entspricht dem, was Sie in einem Rückspiegel sehen, was tatsächlich links → links auf dem Kamerabildschirm ist.

Beispiel: Das Kennzeichen
des folgenden Autos

AZDOME M550



Auf dem Bildschirm

AZDOME M550

Aus: Das Bild auf dem Bildschirm ist gegenüber, das ist eigentlich links → rechts auf dem Kamerabildschirm; Diese Funktion wurde entwickelt, um das Nummernschild des nächsten Autos leicht zu sehen.

Beispiel: Das Kennzeichen
des folgenden Autos

AZDOME M550



Auf dem Bildschirm

AZDOME M550

Zeitrafferaufnahme—1FPS/S /5FPS/S/10FPS/S / Aus (Standard)

An: Die Dash-Cam kann eine längere Betriebsdauer aushalten und gleichzeitig die Größe der Videodateien verringern. Videodateien werden schnell abgespielt und haben während der Wiedergabe keinen Ton.

1fps/s: 1-Minuten-Zeitraffervideo = 30 Minuten
Echtzeit-Berichterstattung.

Audioaufnahme—An (Standard)/ Aus

An: Die Videodatei nimmt Stimme auf.

Aus: Die Videodatei nimmt keine Stimme auf.

Frequenz - 50 Hz (Standard)/ 60 Hz

Entspricht der in Ihrem Land verwendeten Netzteilspezifikation.

50 Hz - Verwendet in USA, Nordamerika

60 Hz - Verwendet in Europa, den meisten asiatischen Ländern.

7.2 Wiedergabemodus Einstellungen

Normales Video: Die Dashcam nimmt im normalen Loop-Aufnahmemodus oder im Zeitraffer-Loop-Aufnahmemodus auf.

Gesperrtes Video: Wenn die Dashcam im normalen Schleifenaufzeichnungsmodus einen Aufprall erkennt, wechselt sie in den Notfallaufzeichnungsmodus und speichert ein gesperrtes Video von 20 Sekunden, beginnend 5 Sekunden vor dem Ereignisauslöser.

Parkvideo: Wenn die Dashcam im Parkmodus einen Aufprall erkennt, wechselt sie in den Notfallaufzeichnungsmodus und speichert ein gesperrtes Video von 20 Sekunden, beginnend 5 Sekunden vor dem Ereignisauslöser.

Bild: Es wird ein Bild gespeichert, wenn Sie ein Bild aufnehmen, indem Sie einmal die Abwärtstaste der Dashcam drücken.

7.3 Parküberwachung

Diese Funktion funktioniert NUR, wenn sie mit dem AZDOME JYX02 Hardwire-Kit(nicht enthalten) verbunden ist. Wählen Sie [Verbunden], und es stehen 2 Modi zur Auswahl, um Ihr Auto nach Belieben zu überwachen.

Parkmodus-Kollisionserkennung - An

Dashcam zeichnet 60-Sekunden-Videos auf, wenn eine Kollision / ein Aufprall erkannt wird, sperrt dann Videos und schaltet sich aus. Anwendbare Szenarien: Wenn das Auto in einer ruhigen Gegend geparkt wird.

- ① Wenn Sie den Automotor ausschalten, schaltet sich auch die Kamera aus.
- ② Die Dashcam beginnt automatisch mit der Videoaufnahme für etwa 60 Sekunden und sperrt sie, wenn eine Kollision / ein Aufprall erkannt wird. Videos werden im Ordner <<Parking>> gespeichert und mit normaler Geschwindigkeit und mit einer Audiospur wiedergegeben.
- ③ Wenn Sie Ihr Auto das nächste Mal starten, schaltet sich die Kamera ein und wechselt automatisch in den normalen Videomodus - Loop-Aufnahmemodus.

Parkmodus-Zeitraffer - An

Die Dashcam nimmt jede Sekunde 1-Frame-Fotos auf und fügt sie zu einem Video zusammen. Anwendbare Szenarien: Wenn das Auto in einer belebten Gegend mit vielen Fahrzeugen und Fußgängern geparkt wird (zB Parkplatz eines Einkaufszentrums); Oder Sie möchten sich schnell einen Überblick über das Geschehen rund um Ihr geparktes Auto verschaffen.

- ① Wenn Sie den Automotor ausschalten, stoppt die Kamera die Schleifenaufnahme und wechselt automatisch in den Zeitraffer-Parkmodus.
- ② Wenn Ihr Auto während dieses beschleunigten Parkmodus einen Aufprall hat, sperrt die Kamera diese Videodatei und speichert sie im Ordner <<Parking>> der Speicherkarte, die nicht gelöscht wird. Dann setzt die Kamera die Zeitrafferaufnahme fort, die anderen Videodateien befinden sich im Ordner <<Movie>>; Wenn die Speicherkarte voll ist, werden diese ältesten Videodateien abgedeckt, um die Aufzeichnung und Überwachung Ihres Fahrzeugs fortzusetzen. Alle aufgenommenen Videos werden in einem schnellen Video wiedergegeben und haben keinen Ton.
- ③ Wenn Sie das Auto das nächste Mal starten, stoppt die Kamera automatisch den Zeitraffer-Parkmodus. Anschließend wechselt die Kamera automatisch in den normalen Video-Loop-Aufnahmemodus.

7.4 G-Sensor - Aus / Hoch / Mittel (Standard) / Niedrig

Der Sensor ist ein 3-Achsen-Aufprall-Gravitationsbeschleunigungsmesser zur Erkennung physikalischer und gravitativer Kräfte an der Dash-Cam. Sobald G-Sensor sich durch die physikalische oder gravitative Aufprallkraft ausgelöst hat, wird die aktuelle Videodatei als Notfalldatei gesperrt, sodass sie nicht durch die Schleifenzyklusfunktion gelöscht wird.

7.5 WiFi - 2.4G/ 5G/ Aus (Standard)

WLAN-Name SSID: M550Pro_*****

Standard-PASSWORT: 12345678

7.6 Wasserzeichen - An (Standard) / Aus

Informationen zu datum/ Zeit, Live-Geschwindigkeit und Breite, Länge werden in den Videos/ Foto angezeigt, wenn sie aktiviert sind.

7.7 Speicherplatz

Erinnerung formatieren - Aus / 15 Tage / 30 Tage (Standard) / 60 Tage

Die Dashcam erinnert Sie daran, die Speicherkarte zu formatieren, damit die Loop-Aufnahmefunktion gut funktioniert, da sonst zu viele Dateien auf der Karte gesperrt sind.

An: Die Dash Cam wird Warnsignal "Bitte SD Karte formatieren" zeigen,

wenn zu viele Notfalldateien die Schleifeaufnahmefunktion in Anspruch nehmen.

SD-Karte formatieren

Lassen Sie die eingelegte Speicherkarte formatieren, alle Daten werden gelöscht.

Speicherplatz

Um die Verwendung der Speicherkarte zu überprüfen, formatieren Sie die Speicherkarte regelmäßig, um sicherzustellen, dass genügend freier Speicherplatz vorhanden ist.

7.8 GPS

Geschwindigkeit anpassen

Stellen Sie die Geschwindigkeit auf der Dashcam ein.

Geschwindigkeitseinheit - KM/H(Standard)/ MPH

Die Fahrgeschwindigkeit in Echtzeit wird in Videos angezeigt. Bitte wählen Sie Ihre Geschwindigkeitseinheit.

GPS Infos

So überprüfen Sie die Anzahl / Geschwindigkeit / Länge / Breite des Satelliten.

7.9 Systemeinstellung einstellen

Tastenton - An(Standard)/ Aus

Zum Ein- / Ausschalten oder zum Einstellen des Signaltons.

Lautstärke - Niedrig (Standard)/Mittel/Hoch

Passen Sie die Lautstärke des internen Lautsprechers an.

Sprache - Englisch und etc.

Die Auswahl der gewünschten Sprache für das Dash-Cam-System ist möglich.

Bildschirmschoner – Aus (Standard)/ 1 Min/ 3 Min/ 5 Min

Aus (Standard): Der Bildschirm bleibt immer eingeschaltet.

1 Min/ 3 Min/ 5 Min: Der Bildschirm wird nach 1 Min/ 3 Min/ 5 Min ohne Bildschirm ausgeschaltet Interaktion. Wenn der Bildschirm ausgeschaltet ist, wird die Aufnahme normal fortgesetzt. Drücken Sie die Taste, um den Bildschirm wieder zu öffnen.

Müdigkeitswarner- Aus (Standard)/ 1 Std/ 2 Std/ 4 Std

1/2/4 Stunde(n): Die Dash Cam wird Geräusche machen, wenn sie für 1/2/4 Stunde (n) arbeitet, um den Fahrer zu warnen wach zu bleiben.

Zeitzoneneinstellung - UTC / GMT + 1 bis UTC / GMT + 12 & UTC / GMT-1 bis UTC / GMT-12

Bevor Sie Datum / Uhrzeit einstellen, stellen Sie bitte zuerst Ihre lokale Zeitzone entsprechend Ihrem Standort ein und drücken Sie dann zur Bestätigung "OK". Die Zeitzone ändert sich nicht automatisch, wenn die Sommerzeit beginnt / endet. Bitte passen Sie sie zu diesem Zeitpunkt manuell an.

Datum/ Zeit

Es muss zuerst die Zeitzone eingestellt werden, dann stellen Sie Ihr lokales Datum und Ihre lokale Uhrzeit ein.

Nummernschild

Erlauben Sie, Ihr Nummernschild zu definieren, drücken Sie die Aufwärts-/Abwärtstaste, um auszuwählen Buchstaben/Zahlen, drücken Sie dann die Taste [OK] zur Bestätigung, drücken Sie abschließend die Taste [M], um rette es.

Zurücksetzen

Wiederherstellen aller Einstellungen auf die werkseitigen Standardeinstellungen ist möglich.

7.10 Version

Um die aktuelle Firmware-Version von Dashcam zu überprüfen, benötigen Sie erforderlichen Informationen, um zu überprüfen, ob eine Firmware der neueren Version zum Aktualisieren verfügbar ist. Bitte besuchen Sie www.azdomevip.com>Support>Download für die neueste Firmware.

•» 8. Wifi-APP

Laden Sie die AZDOME-App auf Ihr Smartphone herunter

Suchen Sie im App Store oder im Google Play Store nach der AZDOME-App, laden Sie sie herunter und installieren Sie sie.



Verbinden Sie die AZDOME M550 Pro Dash Cam mit dem Smartphone

1. Schalten Sie Wifi an der Kamera ein: Halten Sie die <▼> 2 Sekunden lang gedrückt, um den Wifi-Modus der Kamera einzuschalten.
2. Gehen Sie zu Einstellungen des Telefons > WiFi > wählen Sie Camera WiFi (WiFi-Name SSID: M550Pro_ac64cfe6792d und das Kennwort: 12345678 angezeigt). Stellen Sie sicher, dass sich Ihr Telefon in der Nähe der AZDOME Dash Cam befindet (innerhalb von 3m), wenn Sie WLAN verwenden.
3. Öffnen Sie nun die AZDOME-App: Sobald Ihr Telefon erfolgreich mit AZDOME WiFi verbunden ist, wird die Kamera automatisch synchronisiert, wenn Sie AZDOME-App öffnen. Sie können ein Live-Video von der Kamera der AZDOME-App sehen. Dann kennen Sie diese App von hier aus weiter.
4. Um den WIFI-Modus zu verlassen, halten Sie bitte den <▼> gedrückt.

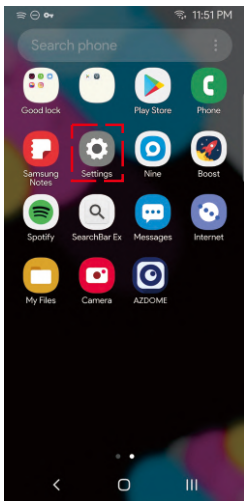

1

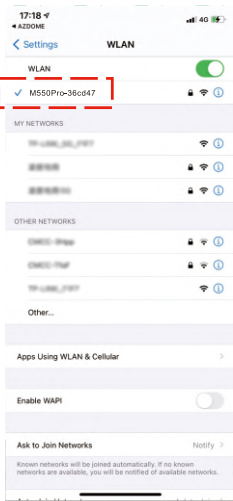

2

Suchen Sie
<< M550Pro - ***** >> in den
WLAN-Einstellungen, geben
Sie das Passwort ein: 12345678

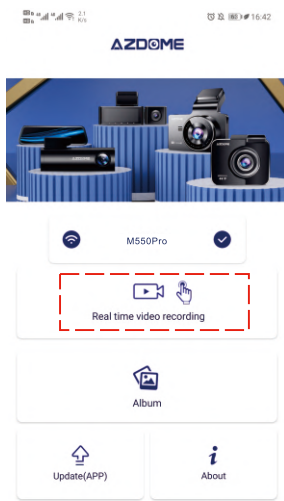
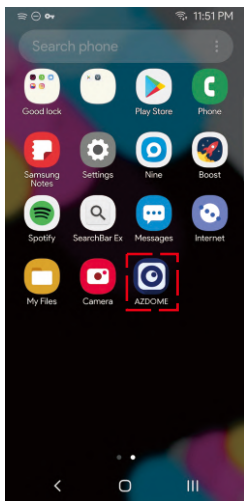

3 Klicken Sie auf AZDOME APP

4 Klicken Sie hier, um die Videos in Echtzeit anzusehen

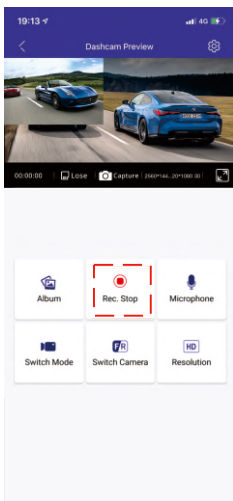

5 Klicken Sie hier, um zuerst die Aufnahme zu stoppen

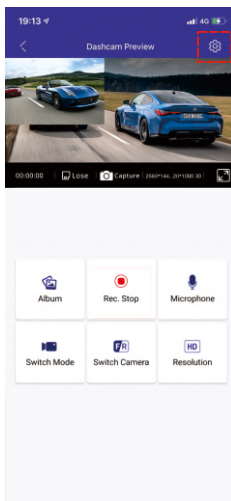

6 Klicken Sie hier, um auf die Kameraeinstellungen zuzugreifen

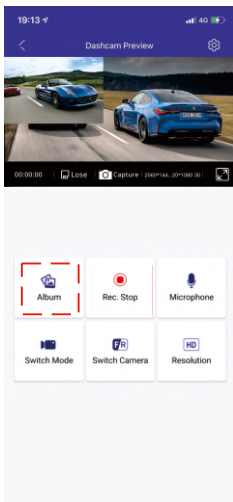

7 Klicken Sie hier, um auf die Dateilisten zuzugreifen

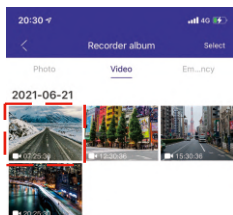

8 Klicken Sie auf die Dateien, um sie abzuspielen/ herunterzuladen

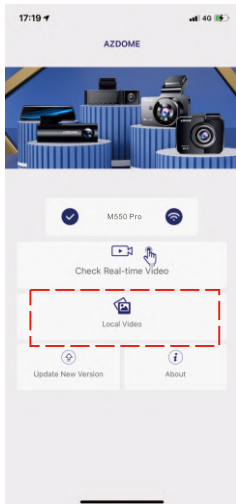

9

Die heruntergeladenen Dateien finden Sie im lokalen Album und auch im Album/Galerie Ihres Smartphones. Indem Sie die heruntergeladenen Videos wiedergeben, können Sie die Fahrstrecke auf der Karte anzeigen.

HINWEIS

① Wenn auf der APP kein Echtzeit-Video angezeigt wird, schalten Sie bitte die mobilen 2/3/4/5G-Daten aus oder stellen Sie diese App so ein, dass nur WLAN verwendet wird, und aktivieren Sie dann die Ortungsdienste (Einstellungen > Datenschutz > Ortungsdienste) und auch Erlauben Sie der AZDOME-App, auf den genauen Standort zuzugreifen.

Für das neueste iOS-System: Einstellung→AZDOME→Klicken Sie auf " Drahtlose Daten" →Wählen Sie "WLAN" aus.

Für ältere iOS-Systeme: Einstellung → AZDOME → "Mobile Daten" deaktivieren.

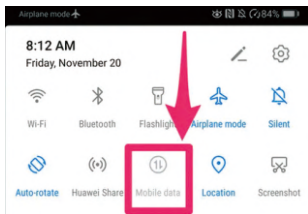
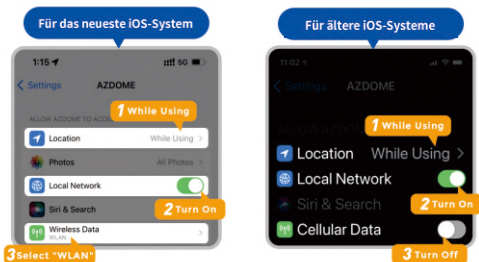

② Das WLAN der Dashcam wird im Gegensatz zum WLAN-Router nicht zum Surfen im Internet verwendet. Das WLAN wurde entwickelt, um das Video von der Dashcam auf Ihr Telefon zu übertragen, damit Sie das Video in Echtzeit auf dem Telefon ansehen / herunterladen können.

③ Das WLAN der Dashcam kann keine Videos direkt ins Internet hochladen. Bitte laden Sie das Video zuerst auf Ihr Telefon herunter und laden Sie dann das heruntergeladene Video über mobile Daten oder Router-WLAN in das Internet hoch.

Für iPhone:

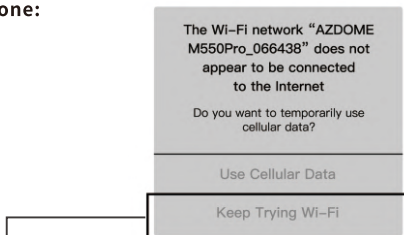

Wenn Sie dieses Popup für Ihr iPhone erhalten, während Sie die WiFi-Funktion verwenden, machen Sie Tippe unbedingt auf „WLAN weiter versuchen“, sonst bekommt die Kamera vom WLAN getrennt und dann musst du das vergessen AZDOME WiFi und beginnen Sie dann erneut mit dem Koppeln, damit es wieder funktioniert.

Für Android-Telefone:

Bei der Installation der AZDOME-APP werden zwei Popup-Eingabeaufforderungen angezeigt. Wählen Sie „Während der Verwendung der APP“, um AZDOME den Zugriff auf dieses Gerät zu gestatten Standort und wählen Sie „Zulassen“, um AZDOME den Zugriff auf Fotos und Medien auf Ihrem Gerät zu erlauben.

Es gibt einen zusätzlichen Schritt, den du beim ersten Mal machen musst: Sobald du dich mit dem WLAN des M550 Pro verbunden hast, wird es dir sagen „Kein Internet“, was in Ordnung ist.

Warten Sie etwa 10-15 Sekunden, bis Sie das folgende Popup oder die folgende Benachrichtigung sehen. Sie müssen nur auf die Popup-Benachrichtigung tippen wird nach wenigen Sekunden angezeigt, um auszuwählen, dass Sie trotzdem verbunden bleiben möchten, obwohl KEIN Internet vorhanden ist Dies ist in Ordnung, Sie können loslegen.



» 9.DASHCAM-DATEIEN LESEN

Von der Dashcam

Drücken Sie die Taste M, um auf die Menüeinstellungen zuzugreifen, und wählen Sie dann den "Wiedergabemodus".

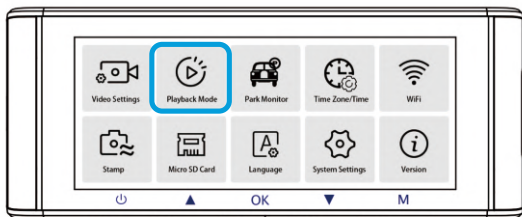

In der Miniaturansicht-Wiedergabeoberfläche können Sie die M-Taste lange drücken, um die ausgewählten Dateien zu löschen oder zu schützen.

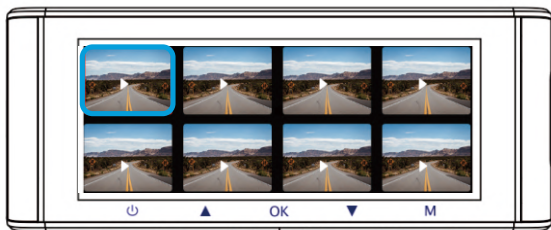

Vom PC

1. Bitte entfernen Sie die Micro SD-Karte aus der Kamera und legen Sie sie direkt in Ihren Laptop ein, wenn Sie einen Mikro SD-Kartensteckplatz haben (andernfalls verwenden Sie bitte einen Mikro SD-Kartenleser).

2. Doppelklicken Sie darauf, und Sie sehen den M550 Pro > Normal / Event / Parking / Photo.

Movie: Die Schleifeaufnahmen können überschrieben werden.

EMR: Die gesperrte Videodatei wird also NICHT durch die Loop-Aufnahmefunktion gelöscht.

Doppelklicken Sie dann einfach auf das Video, um es abzuspielen.

Datei mit dem Namen *****_NF: Videodatei der vorderen Kamera

Datei mit dem Namen *****_NR: Videodatei der Rückfahrkamera

Datei mit dem Namen *****_IR: Videodatei der Kabinenkamera

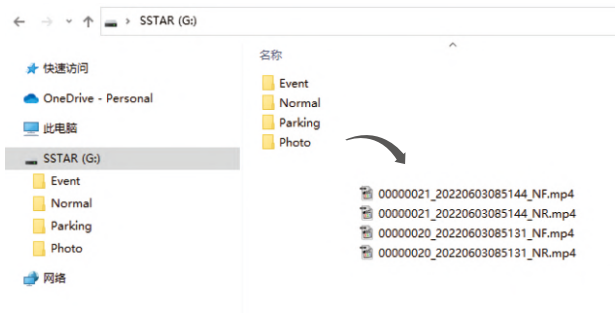

» 10.GPS-Player Installation & Anleitung

1. Besuchen Sie unsere Website www.azdomevip.com, um den AZDOME Player (für Windows oder MacOS) herunterzuladen.
 2. Installieren Sie den AZDOME Player auf Ihrem Laptop (siehe Abbildung unten).
 3. Versuchen Sie es nach erfolgreicher Installation des azdome-Players
 - Ziehen Sie den Videoclip in den Player, um ein Video oder mehrere bestimmte Videos abzuspielen;
 - Oder klicken Sie auf das Symbol  und wählen Sie dann den Videoordner "Normal", "Event", "Parking" um alle Videos in diesem Ordner auszuwählen und abzuspielen. Bitte beachten Sie, dass Sie NUR den Videoordner auswählen können, um die Videos abzuspielen, und keine Videodateien sehen/auswählen können.
- Technischer Support von AZDOME: service@azdomevip.com

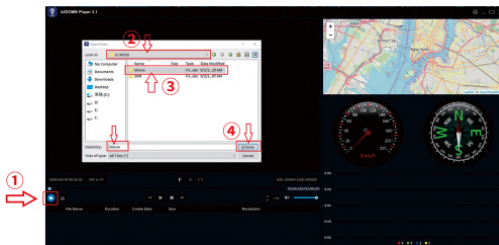
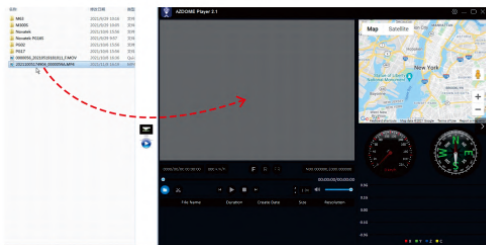

•» 11.Firmware

Wenn Sie die neueste Firmware-Version aktualisieren möchten,
1. Laden Sie entsprechend der aktuellen FW-Version in der Dashcam die neueste M550 Pro-Firmware von www.azdomevip.com> **Support> Downloads** auf Ihren Computer herunter.

2.Formatieren Sie die SD-Karte, entpacken Sie die heruntergeladene Firmware (Zip-Datei) und kopieren Sie alle (*****.bin)-Firmware-Dateien auf die microSD-Karte .

3. Halten Sie zuerst die Menütaste "M" gedrückt und verbinden Sie dann die Kamera mit dem Autoladegerät, um den Firmware-Aktualisierungsvorgang zu starten. Sie sollten einen Fortschrittsbalken "SYSTEM UPGRADE" sehen, was bedeutet, dass Ihre AZDOME M550 Pro Dashcam die neue Firmware aktualisiert.

Bitte beachten Sie:

Das Firmware-Update kann bis zu 1-3 Minuten dauern. Also haben Sie bitte etwas Geduld. Stellen Sie sicher, dass die STROMVERSORGUNG NICHT getrennt wird, während die Firmware aktualisiert wird. Sobald die Firmware aktualisiert ist, schaltet sich die Kamera automatisch ein.

4. Sobald die Firmware aktualisiert ist, schaltet sich die Kamera automatisch ein. Sie können jetzt die neueste Firmware-Version überprüfen, indem Sie in das Menü> About gehen.

5. Bitte formatieren Sie die SD-Karte auf der Dashcam, andernfalls wird die Dashcam nach dem nächsten Einschalten erneut aktualisiert.

Bei Problemen wenden Sie sich bitte an service@azdomevip.com

•» 12. Dementi

Die vom Dashcam aufgenommenen Videos/ Bilder dienen nur zu Referenzzwecken. Wir übernehmen keine Verantwortung für Datenverluste aufgrund ungewöhnlicher Umstände. Besondere Situationen: Das Gerät zeichnet die Dateien im normalen Zustand auf. In den folgenden Fällen kann die Datei beschädigt werden oder verloren gehen.

1. Wenn die TF-Karte während der Aufnahme entfernt wird, wird die endgültige Videodatei beschädigt oder geht verloren.

2. Wenn im Aufnahmestatus ein unzulässiger schwarzer Bildschirm angezeigt wird, ist die endgültige Videodatei beschädigt oder geht verloren.

3. Wenn im Aufnahmestatus eine zerstörerische Kollision auftritt, werden die Video- und Audiodateien beschädigt oder gehen verloren.

4. Wenn im Aufnahmestatus wegen einer zerstörerischen Kollision zur Lockerheit der Speicherkarte führt, werden die Video- und Audiodateien beschädigt oder gehen verloren.

•» 1. GARANTIE & SUPPORT CLIENT

Nous fournissons une (1) année complète de garantie limitée pour votre produit à compter de la date d'achat, contre tout défaut de matériel ou de fabrication.

Pour des questions, des demandes d'assistance ou de garantie, contactez-nous à service@azdomevip.com qui correspond à votre région. Veuillez inclure votre **numéro de commande & le modèle du produit**.

REMARQUE: Une preuve d'achat original (le reçu de commande en ligne est également accepté) est nécessaire pour tout service de garantie. AZDOME ne peut fournir service après-vente que pour les produits achetés directement chez AZDOME. Si vous avez acheté auprès d'un autre vendeur, veuillez contactez-le directement pour des problèmes de service.

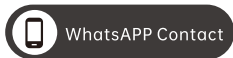

Scan this QR code using the WhatsApp camera to add me on WhatsApp

» 2. SPECIFICATION

Nom du modèle	M550 Pro
Taille de l'écran	3.18"
Ouverture	F=1.8
Couleur	Noir
Langue	Français, Anglais, Allemand, Espagnol, Japonais, Russe, etc.
Résolution de photo	2M/5M/8M/12M
Format de photo	JPG
Code de vidéo	MP4
Résolution de vidéo	<p>Caméra avant: UHD 4K (3840x2160P @25FPS) QHD 2.5K (2560x1440P @25FPS) Full HD (1920x1080P @25FPS)</p> <p>Caméra avant + arrière: 4K (3840x2160P @25FPS) + Full HD (1920x1080P @25FPS) 2.5K (2560x1440P @25FPS) + Full HD (1920x1080P @25FPS) Full HD (1920x1080P @25FPS) + Full HD (1920x1080P @25FPS)</p> <p>Caméra avant + cabine: 2.5K (2560x1440P @25FPS) + Full HD (1920x1080P @25FPS) Full HD (1920x1080P @25FPS) + Full HD (1920x1080P @25FPS)</p> <p>Caméra avant + arrière + cabine: 2.5K (2560x1440P @25FPS) + Full HD (1920x1080P @25FPS) Full HD (1920x1080P @25FPS) + Full HD (1920x1080P @25FPS) Full HD (1920x1080P @25FPS) + Full HD (1920x1080P @25FPS)</p>

Suivi par GPS	√
G-capteur	Intégré (pour enregistrer et sauvegarder le fichier en cas d'urgence, par exemple en cas de collision de véhicules)
Enregistrement en boucle	√
WiFi	√ , Prend en charge 5 GHz, application AZDOME
Mode de stationnement	√ , Fonctionne UNIQUEMENT lorsque AZDOME hard-wire kit est connecté
Carte de mémoire	Capable de reconnaître 256Go au max(Carte de A2 U3 ou supérieure, veuillez la formater comme FAT32 sur PC, puis la formater dans la caméra)
Microphone	√
Orateur	√
Mini USB Port	Recharger
Puissance port	5V/2.5A
Batterie	Super condensateur intégré (Seule une batterie au lithium métal de 1 mAh est utilisée mémoriser l'heure)
Température de fonctionnement	-20°C -70°C(-4°Fto158°F)

•» 3. DIAGRAMME DE PRODUIT

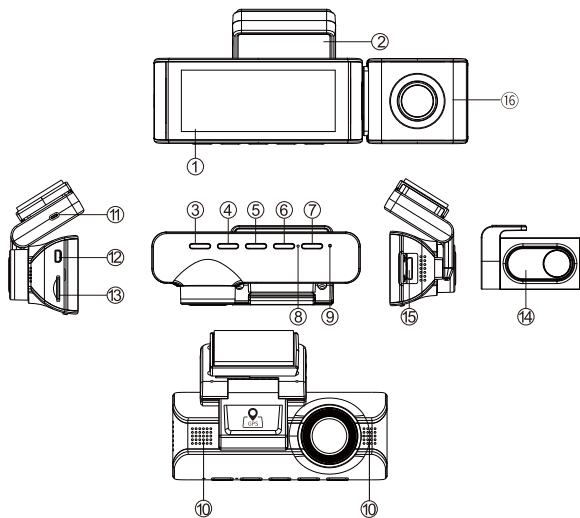

- ① Écran ② Support de montage ③ Marche/ Arrêt ④ Haut
⑤ OK/Confirmer ⑥ Bas ⑦ Mode ⑧ Microphone
⑨ Réinitialiser ⑩ Orateur ⑪ Port de chargement USB de type C
⑫ Port de caméra arrière ⑬ Fente de carte micro SD
⑭ Caméra arrière ⑮ Port pour caméra de cabine (non inclus)
⑯ Caméra de cabine

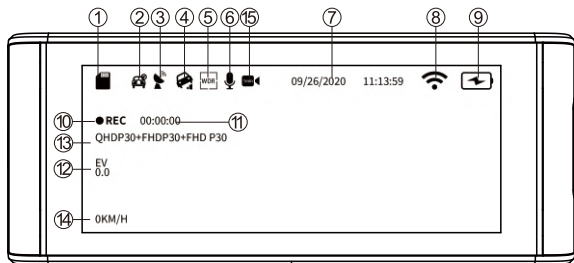



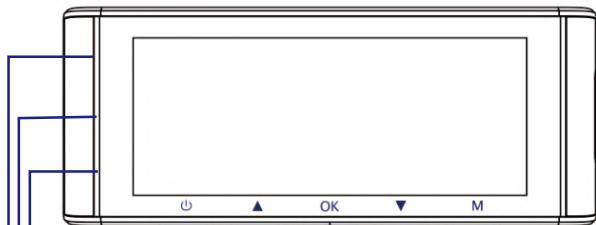

- ① Indicateur de carte micro SD ② Surveillance de stationnement
- ③ Indicateur GPS ④ G-capteur ⑤ WDR
- ⑥ Enregistrement Audio ⑦ Date/ Heure ⑧ Indicateur Wi-Fi
- ⑨ Indicateur de batterie ⑩ Indicateur d'enregistrement
- ⑪ Minuterie d'enregistrement(clip vidéo actuel) ⑫ Exposition
- ⑬ Vidéo Résolution ⑭ Vitesse en direct
- ⑮ Enregistrement en accéléré



LED s'allume en vert : la caméra est allumée mais n'enregistre PAS.
 LED clignote en vert : la caméra est allumée et enregistre.
 LED s'allume en rouge : la caméra s'allume.

•» 4.BOUTON

Boutons	Fonctionnements
	<ol style="list-style-type: none">1. Allumer l'appareil: Appuyez une fois.2. Eteindre l'appareil: Appuyez et maintenez enfoncé 2 secondes.3. Eteindre SEULEMENT/ rallumer l'écran: Après la caméra est déjà allumé/ en cours de enregistrer, appuyez une fois pour éteindre uniquement l'écran, la caméra encore travaille(appuyer encore une fois bouton d'alimentation, l'écran rallume) .
	<ol style="list-style-type: none">1. Activer/ désactiver l' enregistrement audio: Appuyez et maintenez sur ce bouton.2. Changer le mode d'affichage de la caméra: Appuyez une fois.
	<ol style="list-style-type: none">1. Confirmer et sauvegarder les modification dans paramètres: Appuyez une fois.2. Démarrer/ arrêter l'enregistrement: Appuyez une fois.3. Jouer/ mettre en pause la vidéo actuelle au cours de la lecture: Appuyez une fois.
	<ol style="list-style-type: none">1. Activer/ désactiver <<WiFi>> : Appuyez et maintenez enfoncé 2 secondes.2. Prendre une Photo: Appuyez sur ce bouton 1 fois.
	Entrer/ sortir des paramètres de menu: Appuyez 1 fois.

» 5. INSTALLATION

Retirez la poussière et nettoyez et séchez le pare-brise avant l'installation.

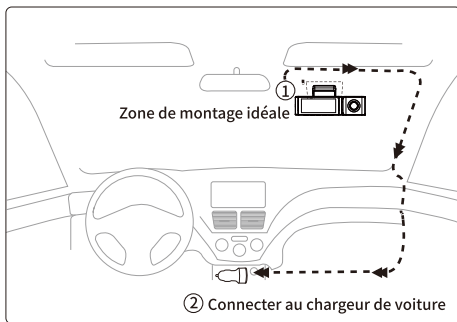

1. Connectez correctement le support magnétique et la caméra M550 Pro grâce à la forte attraction magnétique.
2. Insérez la carte microSD dans la fente microSD de la caméra embarquée et veuillez formater la carte SD avant la première utilisation.
3. Collez le film électrostatique (pour éviter de laisser de la colle sur les fenêtres) sur votre pare-brise, puis collez le support magnétique sur le dessus du film électrostatique.
4. Éteignez le moteur de la voiture.
5. Connectez le câble de charge au port mini USB du support magnétique. Utilisez l'outil de levier pour soulever les bords du pare-brise garniture/moulure et rentrez le cordon d'alimentation.
6. Ajustez l'angle de l'objectif à l'aide du support de la caméra frontale. Nous vous recommandons de pointer l'objectif légèrement vers le bas ($\approx 10^\circ$ en dessous horizontal), afin d'enregistrer une vidéo avec un rapport route/arrière-plan de 6:4.
7. Allumez le moteur. La dashcam s'allumera et commencera à enregistrer.

8. Décollez le film protecteur du ruban adhésif double face et fixez la caméra arrière au pare-brise arrière. Réglez l'angle de l'objectif en tournant le corps de la caméra arrière, connectez le caméra avant et la caméra arrière.

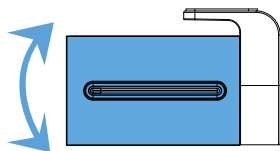

9. Utilisez l'outil de levier pour soulever les bords du joint de fenêtre en caoutchouc et le moulage et rentrez le câble de connexion de la caméra arrière.

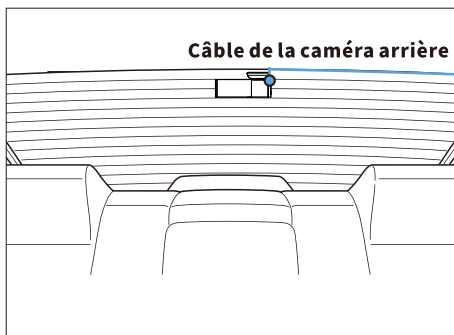

10. Branchez le câble d'alimentation de l'allume-cigare dans l'allume-cigare prise et la caméra frontale. Utilisez l'outil de levier pour soulever les bords de la garniture/moulure du pare-brise et rentrez le cordon d'alimentation.

Remarque : la longueur du câble d'origine pour la caméra arrière est de 6 m/ 20 pieds, adapté pour la plupart des types de voitures. Nous avons également un câble d'extension de caméra arrière à 4 broches en option, non inclus, recherchez sur Amazon: câble d'extension 4 broches pour M550 Pro.

Attention:

1. Ne retirez pas ou n'insérez pas la caméra arrière/ la carte sd lorsque la caméra est déjà allumée, ce qui peut endommager la caméra. C'est pour améliorer la stabilité que la dashcam redémarre automatiquement une fois si elle détecte qu'il y a différentes caméras connectées.

2. Veuillez TOUJOURS connecter à l'alimentation lors de l'utilisation. Comme il est construit dans un super condensateur (ne dispose que d'une batterie au lithium métal de 1 mAh utilisée pour mémoriser l'heure).

3. La prise de cigarette 12V de certains camions/voitures est toujours CHAUDE, ce qui signifie qu'elle fournit une alimentation constante même lorsque la voiture est éteinte et verrouillée. Si tel est le cas pour votre véhicule, la fonction marche/ arrêt automatique ne fonctionnera pas. Et si vous laissez la caméra en permanence enregistrement lorsque la voiture est éteinte, cela videra la batterie de votre voiture/ camion et vous n'aurez peut-être pas assez de puissance pour démarrer votre voiture pour la prochaine fois. Pour remédier à cette situation, vous pouvez faire l'une des deux options :

Câblez votre caméra de tableau de bord à la boîte à fusibles de votre voiture avec le kit de câblage à déclenchement automatique AZDOME à 3 fils.

Changez la connexion dans la boîte à fusibles de votre prise 12V à la prise qui ne fournit de l'alimentation que lorsque la clé de la voiture est tournée vers ACC ou Position MARCHÉ.

Allumer/ Eteindre Manuellement

Pour allumer manuellement, appuyez sur le bouton d'alimentation.

Pour éteindre manuellement, appuyez et maintenez le bouton d'alimentation pendant 2-3 secondes.

•» 6. DÉMARRAGE

Démarrez la voiture et la caméra s'allume automatiquement, on va commencer des réglage comme dessous:

① Langue

Appuyez le bouton Δ/∇ pour choisir la langue vous voulez, puis appuyez <<OK>> pour confirmer cette modification.

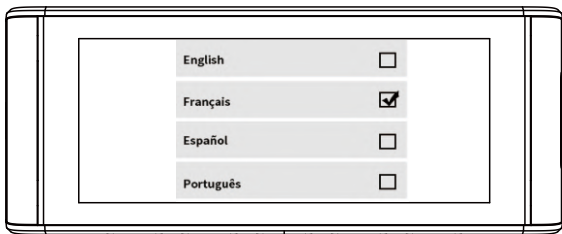

② Fuseau horaire

Appuyez le bouton Δ/∇ pour choisir le fuseau horaire correct selon votre région, puis appuyez <<OK>> pour confirmer votre modification. Heure d'été UTC/GMT+2:00, fuseau horaire standard UTC/GMT+1:00, veuillez ajuster le fuseau horaire manuellement lors du passage de l'heure d'été à l'heure d'hiver.

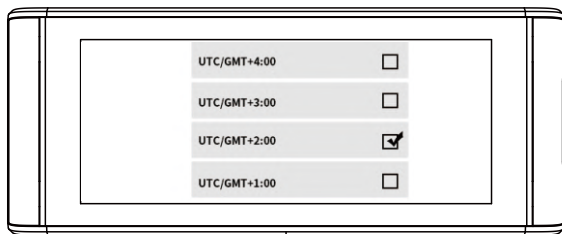

③ Date et l'heure

Appuyez Δ/∇ pour choisir les chiffres et le format de date, puis appuyez $\llcorner\blacktriangleright$ pour les confirmer.

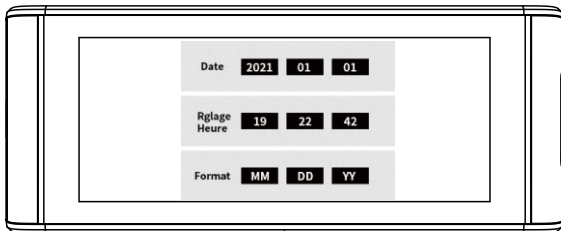

④ Formater la carte mémoire

Appuyez le bouton Δ/∇ pour choisir $\llcorner\blacktriangleright$, puis appuyez $\llcorner\blacktriangleright$ pour confirmer votre modification.



» 7. PARAMETRES ET FONCTION

7.1 Paramètres de l'enregistrement

Résolution

Permet de choisir la résolution vidéo et les images par seconde (frame per second) souhaitées. Les vidéos à haute résolution et FPS donnent des vidéos plus fluides, mais prennent également plus d'espace de stockage. La résolution vidéo est **UNIQUEMENT** pour l'enregistrement de la caméra AVANT.

Enregistrement en boucle — 1 minutes (Par défaut) / 3 minutes / 5 minutes

Activé: Autoriser la dashcam à enregistrer en continu. Ici, sélectionnez la longueur 1/ 3/ 5 minutes du fichier vidéo pour l'enregistrement en boucle. Veuillez noter que la dashcam continuera à supprimer automatiquement les fichiers les plus anciens (à l'exception des vidéos verrouillées) lorsque la carte mémoire sera pleine afin de pouvoir continuer à enregistrer.

Désactivé: La dashcam enregistre une longue vidéo jusqu'à ce que la carte soit pleine, puis s'arrête d'enregistrer.

Réflexion miroir — Activé (Par défaut) / Désactivé

<<Réflexion miroir>> fonctionne seulement sur l'image de la caméra arrière. Activé: L'image sur l'écran est même comme ce que vous voyez dans un miroir arrière, ce que à gauche en réalité → à gauche sur l'écran de la caméra.



Désactivé: L'image sur l'écran est opposé, ce que à gauche en réalité → à droit sur l'écran de la caméra; Cette fonction est conçue pour voir facilement le numéro de plaque d'immatriculation de la voiture suivante.

AZDOME M550



AZDOME M550

Vidéo en accéléré — 1FPS/S /5FPS/S/10FPS/S / Désactivé(Par défaut)

Activé: La caméra peut enregistrer plus long tout en réduisant la taille des fichiers vidéo. Les fichiers vidéo rejouent rapidement et n'ont pas de son pendant la lecture.

1 FPS/S: 1 minute de vidéo accélérée = 30 minutes de couverture en temps réel.

Enregistrement sonore — Activé(Par défaut)/ Désactivé

Activé: Les vidéos enregistrées sont sonores.

Désactivé: La caméra n'enregistre pas l'audio, les vidéos sont muettes quand vous les lisez.

Fréquence — 50HZ (Par défaut)/ 60HZ

Selon les spécifications d'alimentation utilisées dans votre pays.

50HZ-Utilisé aux Etats-Unis et en Amérique du Nord

60HZ-Utilisé en Europe, dans la plupart des pays asiatiques.

7.2 Lecture de vidéo/ photo

Vidéo normale: la dashcam enregistre en mode d'enregistrement en boucle normal ou en mode d'enregistrement en boucle accélérée.

Vidéo verrouillée : lorsque la dashcam détecte un impact en mode d'enregistrement en boucle normal, elle passe en mode d'enregistrement d'urgence et enregistre une vidéo verrouillée de 20 secondes commençant 5 secondes avant le déclenchement de l'événement.

Vidéo de Stationnement : lorsque la dashcam détecte un impact en mode de stationnement, elle passe en mode d'enregistrement d'urgence et enregistre une vidéo verrouillée de 20 secondes commençant 5 secondes avant le déclenchement de l'événement.

Photo : Il enregistrera une image lors de la prise d'une photo en appuyant une fois sur le bouton bas de la dashcam.

7.3 Surveillance du stationnement

Cette fonction prend effet UNIQUEMENT lorsque la caméra est connectée à AZDOME JYX02 Hardwire kit. Veuillez sélectionner <<Connecté>>, et il y a 2 modes à sélectionner pour surveiller votre voiture comme vous voulez.

Parking mode-collisions — Activé

La dashcam enregistre des vidéos de 60 secondes chaque fois qu'il détecte une collision/ un impact, puis verrouille des vidéos et s'éteint. Scénarios applicables: Lorsque la voiture est garée dans un quartier calme.

①Lorsque vous éteignez le moteur de la voiture et que vous tournez la clé en position de verrouillage, la caméra arrête la vidéo continue l'enregistrement et il passera en mode de détection d'impact et la caméra s'éteindra.

②Maintenant, pendant que la caméra reste en mode de détection d'impact, si quelqu'un heurte votre voiture et si l'impact atteint le capteur G défini niveau, puis la caméra s'allumera> puis elle commencera à enregistrer une vidéo continue de 20 secondes, enregistrera et verrouillera cette vidéo dans Dossier vidéo de stationnement> puis la caméra s'éteindra.

③Maintenant, lorsque vous démarrez votre voiture pour la prochaine fois, la caméra revient automatiquement en mode vidéo normal et démarre le enregistrement vidéo en boucle.

Parking mode en accéléré — Activé

La dashcam capture des photos à 1 image chaque second et les assemble dans une vidéo. Scénarios applicables: Lorsque la voiture est stationnée dans un quartier animé avec beaucoup de véhicules et de piétons(par exemple stationnement du centre commercial); Ou vous voulez avoir un aperçu rapide de tout ce qui se passe autour de votre voiture garée.

①Lorsque vous éteignez le moteur de la voiture et tournez la clé en position de verrouillage.

Ensuite, la caméra ARRÊTERA l'enregistrement vidéo continu et passera automatiquement en mode d'enregistrement timelapse 1fps. Vous pouvez trouver la vidéo timelapse 1fps dans le dossier Normal. La vidéo timelapse 1fps se rejoue rapidement et ne contient pas de son, car elle

se combine avec des images afin d'économiser de l'espace mémoire et de surveiller aussi longtemps que possible.

②Maintenant, pendant que ce laps de temps est enregistré, si quelqu'un heurte votre voiture et si l'impact atteint le niveau de capteur G défini, alors la caméra commencera à enregistrer une vidéo continue de 20 secondes, enregistrera et verrouillera cette vidéo dans le dossier Parking> puis continuera le mode timelapse Enregistrement 1fps.

Remarque : Dans les autres modes, la vidéo verrouillée déclenchée par le capteur de collision sera enregistrée dans le dossier Event.

③Maintenant, lorsque vous démarrez votre voiture pour la prochaine fois, la caméra arrête automatiquement le mode de stationnement en accéléré. La dashcam démarre l'enregistrement vidéo continu.

7.4 G-capteur — Désactivé/ Elevé/ Moyen(Par défaut)/ Faible

Le capteur est un accéléromètre gravitationnel à impact 3 axes, conçu pour détecter les forces physiques et gravitationnelles sur la dashcam. Une fois que le G-capteur s'est déclenché en raison d'une force physique ou d'un impact gravitationnel sur la caméra, le fichier vidéo actuel est verrouillé en tant que fichier d'urgence afin qu'il ne soit pas supprimé par la fonction de cycle de boucle.

7.5 WiFi — 2.4G/ 5G/ Désactivé(Par défaut)

Nom Wi-Fi SSID : M550Pro_*****

MOT DE PASSE par défaut : 12345678

7.6 Filigrane de vidéo — Activé(Par défaut)/ Désactivé

Pour activer/ désactiver le filigrane de la date&horloge/ vitesse/ GPS, qui affiche sur la vidéo/ photo.

7.7 Stockage

Rappel de formatage — Désactivé/ 15 jours/ 30 jours(Par défaut)/ 60 jours

La dashcam vous rappelle de formater la carte mémoire afin que la fonction d'enregistrement en boucle fonctionne bien, sinon il'y a trop de fichiers verrouillées dans la carte.

Formater la carte

Autoriser à formater la carte mémoire insérée, toutes les données seront supprimées.

Espace de Stockage

Pour vérifier l'utilisation de la carte mémoire, veuillez formater la carte mémoire régulièrement pour assurer qu'il y a suffisamment d'espace disponible à l'intérieur.

7.8GPS

Réglage de la vitesse

Ajustez la vitesse sur la caméra.

Unité de vitesse — KM/H(Par défaut)/ MPH

La vitesse de conduite en temps réel s'affiche dans les vidéos. Veuillez sélectionner votre préférence d'unité de vitesse.

Infos GPS

Pour vérifier le numéro du satellite(puissance du signal GPS)/ Longitude / Latitude / Vitesse.

7.9Paramètres du système

Bip sonore — Activé(Par défaut)/ Désactivé
Pour allumer/ éteindre le bip sonore.

Volume - Faible (par défaut)/Moyen/Élevé

Pour régler le volume du haut-parleur interne.

Langues — Multilingue, anglais par défaut.

Permet de choisir la langue souhaitée pour le système dashcam.

Economiseur d'écran — Désactivé (par défaut)/ 1 min/ 3 mins/ 5 mins

Désactivé: L'écran reste toujours allumé.

1 min/ 3 mins/ 5 mins: L'écran s'éteint après 1/ 3/ 5 minutes d'absence d'interaction avec l'écran. Lorsque l'écran est éteint, l'enregistrement se poursuit normalement. Appuyez sur le bouton pour ouvrir à nouveau l'écran.

Mode furtif au démarrage: L'écran est éteint lorsque la caméra est allumée. Appuyez sur le bouton pour ouvrir à nouveau l'écran.

Rappel de conduite fatigué — Désactivé(Par défaut)/ 1 heure/ 2 heures/ 4 heures

Alerter pour rester éveillé en cas de fatigue au volant. Une fois cette fonction activée et choisi 1/ 2/ 4 heures, la dashcam émettra un bip lorsque la dashcam fonctionne toutes les 1/2/4 heures.

Fuseau horaire

Permet de définir votre fuseau horaire local en fonction de la valeur UTC/ GMT. Veuillez ajuster manuellement le fuseau horaire entre heure d'été et l'heure d'hiver. Vous pouvez trouver le correct du fuseau horaire UTC/ GMT en visitant: <https://www.timeanddate.com/time/map/>

Date/ Heure

Veuillez définir d'abord le fuseau horaire, puis définir la date et l'heure.

Plaque d'immatriculation

Permet de définir votre plaque d'immatriculation, appuyez sur le bouton Haut/ Bas pour choisir lettre/chiffre, puis appuyez sur le bouton [OK] pour confirmer, enfin appuyez sur le bouton [M] pour enregistrez-le.

Réinitialisation

Permet de restaurer tous les paramètres aux paramètres d'usine par défaut.

7.10 Information

Pour vérifier le firmware actuel dans la dashcam. Vous aurez besoin de ces informations nécessaires pour vérifier si une version plus récente du firmware est disponible pour la mise à jour. S'il vous plaît visitez www.azdomevip.com>**Support**>**Download** pour le dernier firmware.

•» 8. WIFI & AZDOME APP

1. Installer AZDOME App. Recherchez APP "AZDOME" dans "Google play store" pour le télécharger.

Après l'installation de "AZDOME", si vous voulez "AZDOME" accès aux photos de téléphone, s'il vous plaît cliquez sur "OK" (Note: veuillez sélectionner "OK", sinon vous ne pouvez pas prévisualiser les photos par APP).

QR Code pour télécharger AZDOME APP



2. Activer et connecter au WiFi de la caméra. Appuyez et maintenez enfoncé le bouton ▾ pour activer WiFi de la caméra. Dans les paramètres WiFi du téléphone, recherchez le nom de WiFi de la caméra:

WiFi M550Pro_ac64cfe6792d, dont mot de passe: 12345678.

Veuillez garder votre téléphone près de la caméra à moins de 3 mètres.

3. Utiliser AZDOME App. Une fois que votre téléphone portable est correctement connecté à WiFi, la caméra ne répond pas à votre touche, vous pouvez voir le vidéo/ contrôler la caméra sur l'application AZDOME, la caméra se synchronise automatiquement.

4. Déconnecter WiFi. Pour déconnecter le WiFi, appuyez et maintenez enfoncé le bouton ▾ pour quitter le mode WiFi.

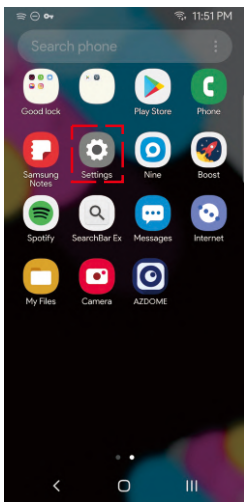

1

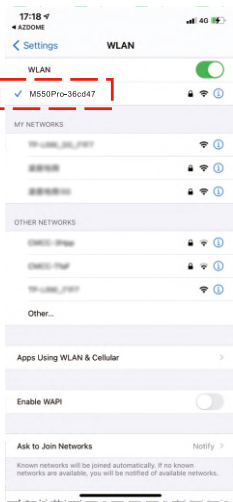

2

Trouvez
<<M550Pro-*****>> dans
les paramètres WLAN, saisissez
mot de passe: 12345678

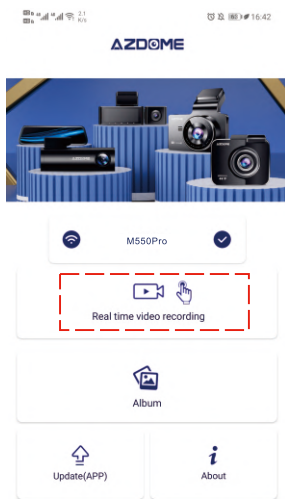
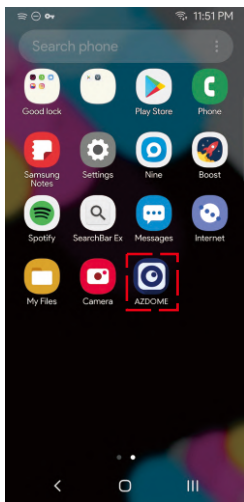

3 Cliquez AZDOME APP

4 Cliquez ici pour regarder les vidéos en temps réel.

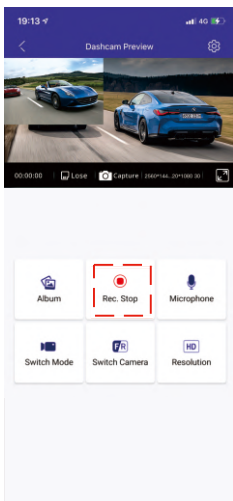

5 Cliquez ici pour arrêter l'enregistrement d'abord

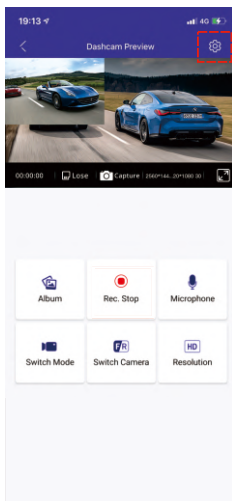

6 Cliquez ici pour accéder aux paramètres de la caméra

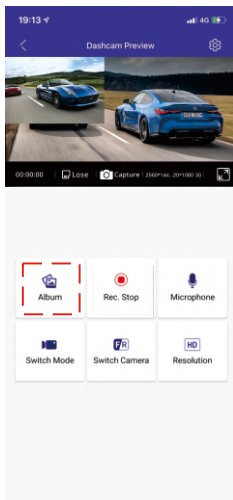

7 Cliquez ici pour accéder aux listes de fichiers

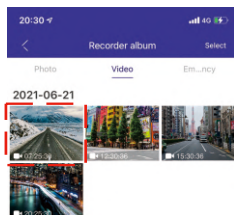

8 Cliquez sur les fichiers pour les relire/ télécharger

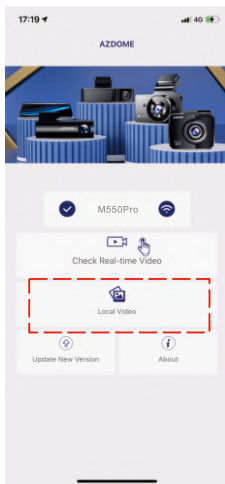

9

Les fichiers téléchargés se trouvent dans Album local et aussi l'Album/ Galerie de votre smartphone. En rejouant les vidéos téléchargée, vous pouvez alors visualiser la piste de conduite sur la carte, etc.

Remarque

① S'il n'y a pas de vidéo en temps réel affichant sur l'APP, veuillez désactiver les données mobiles 2/ 3/ 4/ 5G, ou configurer cette application pour utiliser uniquement le WLAN, puis activer les services de localisation (Paramètres> Confidentialité> Services de localisation) et autoriser également l'application AZDOME à accéder à l'emplacement exact.

Pour le dernier système iOS : Paramètres → AZDOME → Cliquez sur "Données sans fil" → Sélectionnez 'WLAN' .

Pour les anciens systèmes iOS : Paramètre → AZDOME → Désactiver les « Données cellulaires ».

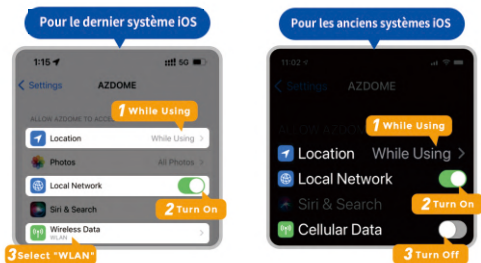

- ② Le WLAN de la dashcam ne sert pas à surfer sur Internet, contrairement au routeur WIFI. Le WLAN est conçu pour transférer la vidéo de la dashcam vers votre téléphone afin que vous puissiez regarder/ télécharger la vidéo en temps réel sur la téléphone.
- ③ Le WLAN de la dashcam ne permet pas de télécharger directement des vidéos sur Internet. Veuillez d'abord télécharger la vidéo sur votre téléphone, puis télécharger la vidéo téléchargée sur Internet via des données mobiles ou un routeur wifi.

Pour iPhone:

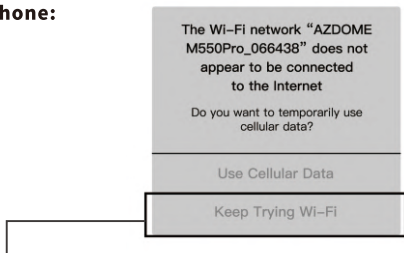

Si vous obtenez cette fenêtre contextuelle pour votre iPhone lorsque vous utilisez la fonction Wi-Fi, assurez-vous d'appuyer sur « Continuer à essayer le Wi-Fi ». Sinon, l'appareil photo sera déconnecté du WiFi et vous devrez ensuite oublier le WiFi AZDOME, puis recommencer à coupler pour le faire travailler à nouveau.

Pour les téléphones Android :

Lors de l'installation de l'application AZDOME, il y aura deux invites contextuelles, sélectionnez « Pendant l'utilisation de l'application » pour permettre à AZDOME d'accéder à cet appareil. emplacement, et sélectionnez « Autoriser » pour autoriser AZDOME à accéder aux photos et aux médias sur votre appareil.

Il y a une étape supplémentaire que vous devrez franchir pour la première fois. Une fois que vous vous connectez au WiFi du M550 Pro, il vous dira "Pas d'Internet", ce qui est bien.

Attendez environ 10 à 15 secondes jusqu'à ce que vous voyiez la fenêtre contextuelle ou la notification ci-dessous.

Il vous suffit d'appuyer sur la notification contextuelle qui apparaîtra dans quelques secondes pour sélectionner que vous souhaitez toujours rester connecté même s'il n'y a PAS d'Internet. Une fois que vous avez sélectionné cette option, vous êtes prêt à partir.



►►9. LECTURE DE FICHIERS

Sur la caméra

Appuyez sur la touche M pour accéder aux paramètres du menu, puis sélectionnez "Mode lecture".

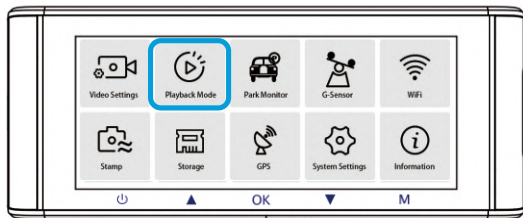

Dans l'interface de lecture des vignettes, vous pouvez appuyer longuement sur la touche M pour supprimer ou protéger les fichiers sélectionnés.

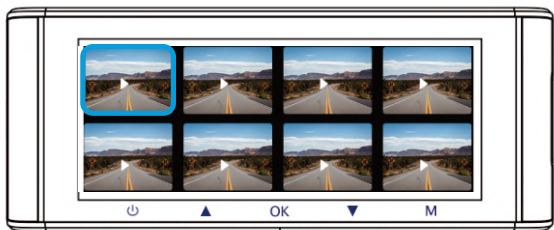

Sur PC

1. Veuillez retirer la carte mémoire de la caméra et utiliser un lecteur de carte pour lire les vidéos/ photos sur votre ordinateur portable.
2. Ouvrez le dossier, vous verrez M550 Pro > Normal / Event / Parking / Photo.

Normal: Ces vidéos peuvent être supprimées par la fonction d'enregistrement en boucle.

Event: Les vidéos protégées en cas d'urgence peuvent être trouvées ici. Ces vidéos verrouillées ne seront PAS supprimées par la fonction d'enregistrement en boucle.

3. Double-cliquez simplement pour lire une vidéo.

Fichier nommé *****_NF: Vidéo/ photo de la dashcam avant

Fichier nommé *****_NR: Vidéo/ photo de la caméra arrière

Fichier nommé *****_IR: Vidéo/ photo de la caméra de cabine

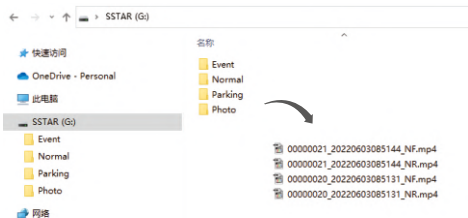

» 10. GPS SUIVI

1. Rendez-vous sur notre site web www.azdomevip.com pour télécharger le AZDOME Player(pour Windows ou MacOS);
2. Installez le AZDOME Player dans votre ordinateur(comme ci-dessous);
3. Après avoir installé avec succès le lecteur azdome, essayez-le
 - Faites glisser le clip vidéo dans le lecteur pour lire une vidéo ou plusieurs vidéos spécifiques ;
 - Ou cliquez sur l'icône  puis sélectionnez le dossier vidéo "Normal", "Parking" pour sélectionner et lire toutes les vidéos de ce dossier. Veuillez noter que vous pouvez UNIQUEMENT sélectionner le dossier vidéo pour lire les vidéos et ne pouvez pas voir/sélectionner les fichiers vidéo. En jouant les vidéos enregistrées sur AZDOME Player, vous pouvez suivre votre itinéraire dans une carte, y compris le temps réel, la vitesse, la latitude et la longitude.

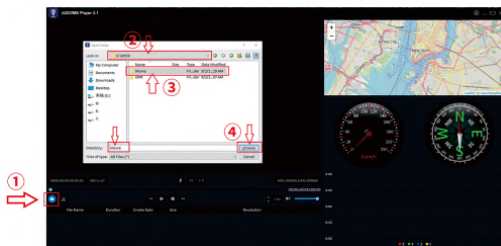
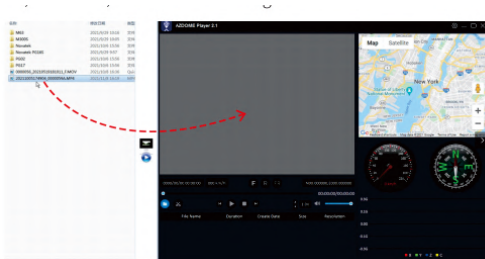

Notice: Si le parcours ne peut pas être affiché normalement dans AZDOME Player, essayez les opérations suivantes:

1. Exécutez AZDOME Player en tant qu'administrateur (cliquez avec le bouton droit sur le AZDOME Player, puis choisissez exécuter en tant qu'administrateur)

2. Si le GPS Player ne fonctionne toujours pas, veuillez nous contacter (service@azdomevip.com).

•» 11. FIRMWARE

Le firmware sera mis à jour régulièrement pour introduire de nouvelles fonctions et améliorer les performances générales, ou lorsque la dashcam ne répond pas à votre opération et que la réinitialisation ne vous aide pas, il est utile de mettre à jour le firmware.

1. Selon le firmware actuel de la dashcam, téléchargez le même/dernier firmware sur le site Web officiel d'Azdome: <http://www.azdomevip.com>

ou nous contacter par service@azdomevip.com pour l'obtenir.

2. Formatez la carte dans votre PC, décompressez le micrologiciel téléchargé (fichier zip) et copiez tous les fichiers du micrologiciel (*****.bin) sur la carte SD. Eteignez la dashcam, et insérez la carte SD dans la dashcam.

3. Appuyez d'abord sur le bouton de menu "M" et maintenez-le enfoncé, puis connectez l'appareil photo au chargeur de voiture pour démarrer le processus de mise à jour du micrologiciel. Vous devriez voir une barre de progression "MISE À NIVEAU DU SYSTÈME", ce qui signifie que votre caméra de tableau de bord AZDOME M550 Pro met à jour le nouveau micrologiciel.

Veillez noter:

La mise à jour du micrologiciel peut prendre jusqu'à 1 à 3 minutes.

Alors s'il vous plaît soyez patient. Assurez-vous

que l'ALIMENTATION n'est PAS déconnectée pendant la mise à jour du micrologiciel. Une fois le micrologiciel mis à jour, la caméra s'allumera automatiquement.

4. Vous pouvez maintenant vérifier la dernière version du firmware en allant dans Menu> Version.

5. Veuillez **formater** la carte après la mise à jour. Sinon la caméra sera mise à jour après la prochaine mise sous tension.

•» 12. AERTISSEMENT

Les vidéos/ photos prises par caméra de voiture sont uniquement à titre de référence, nous déclinons toute responsabilité en raison de la perte de données dans des circonstances anormales.

Déclaration spéciale: L'appareil enregistre les fichiers dans un état d'enregistrement normal, mais dans les situations suivantes, des fichiers risquent d'être endommagés ou perdus.

1. Si vous retirez la SD carte en état d'enregistrement, les fichiers vidéo finaux seront endommagés ou perdus.
2. S'il y a une panne d'électricité illégale en l'état d'enregistrement, les fichiers vidéo finaux seront endommagés ou perdus.
3. S'il y a une collision destructrice en l'état d'enregistrement, les fichiers vidéo et audio seront endommagés ou perdus.
4. En cas de l'enregistrement une collision destructive entraînant la perte de la carte mémoire, les fichiers vidéo et audio seront endommagés ou perdus.

Apple logo & App Store are trademarks of Apple Inc., Google logo and Google Play are trademarks of Google Inc.

 service@azdomevip.com

Response in just 12 hours



WhatsApp Contact

Scan this QR code using the WhatsApp camera to add me on WhatsApp

Product	Dashcam
Manufacturer	Dongguan Lingdu Electronic Technology Co., Ltd
Address	1 Longcheng Street, Qingxi Town, Dongguan City, Guangdong Province, China
Product Warranty	One-Year Limited Warranty
Customer Support	service@azdomevip.com

www.azdomevip.com



FCC ID: 2ASWVLS05D